



Canais de Plástico ACO

Soluções de Drenagem



ACO System Chain



Recolha de águas

- Canais de drenagem
- Drenagem de coberturas
- Sistema de tubagem
- Tampas estanques
- Tampas de fundição



Limpeza da água

- Separadores de hidrocarbonetos
- Separadores de gorduras
- Tratamento de águas residuais



Retenção e atenuação

- Armazenamento



Infiltração e retorno ao meio natural

- Sistemas de filtração
- Estações de bombagem



ACO System Chain

A ACO Systemchain cria soluções de drenagem para as condições ambientais de amanhã.

ACO Iberia

ACO Xtraline G

■ Canal de plástico profissional com bastidor de ferro dúctil



1

ACO Xtraline B

■ Canal de plástico profissional com bastidor de aço galvanizado



2

ACO Xtraline S

■ Canal de plástico profissional com bastidor de aço galvanizado/inoxidável



3

ACO Xtraline C

■ Canal de plástico profissional com bastidor de HD-PE



4

ACO Xtraline

■ Canal de plástico profissional sem bastidor



5

Gama ACO Xtraline Peças Especiais

■ Peças especiais para canais de plástico profissionais



6

ACO 4All

■ Canal de plástico com bastidor de PP-PE

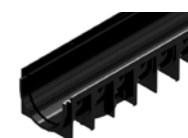

7



1

ACO Xtraline G
Canal de Drenagem





ACO Xtraline G – Canais de drenagem em plástico

	Corpo do canal	P. 8
ACO Xtraline G 100	Acessórios para canal	P. 9
	Sumidouro	P. 9
	Grelhas	P. 10
ACO Xtraline G 150	Corpo do canal	P. 11
	Acessórios para canal	P. 12
	Sumidouro	P. 12
	Grelhas	P. 13
ACO Xtraline G 200	Corpo do canal	P. 14
	Acessórios para canal	P. 15
	Sumidouro	P. 15
	Grelhas	P. 16
ACO Xtraline G 300	Corpo do canal	P. 17
	Acessórios para canal	P. 18
	Grelhas	P. 18

ACO Xtraline G: O bastidor de ferro fundido que desafia o tempo

ACO Xtraline G, uma gama completa de canais concebida e produzida pela ACO, dedicada às áreas industriais, que, todos os dias, suportam veículos pesados e trabalhadores empenhados em suas atividades plenamente produtivas.

O corpo do canal é totalmente feito de HD-PE e o bastidor de ferro dúctil é firmemente integrado.

O bastidor de ferro dúctil GJS 500/7 torna o **ACO Xtraline G** inigualável; além de extremamente resistente devido à sua espessura (6 mm) nas áreas sujeitas ao tráfego de veículos e na área de apoio da grelha, o bastidor é capaz de desafiar o tempo com as suas qualidades intrínsecas de resistência tanto ao tráfego quanto às condições atmosféricas severas.

O sistema completo é adequado e certificado para a classe de carga F 900. 4 porcas M8 a cada 50 cm mantêm as grelhas estáveis no lugar.

Aplicações típicas

- Áreas sujeitas a carga/descarga de mercadorias; movimentação de containers com trânsito de empilhadores e caminhões
- Áreas de estacionamento com tráfego elevado e constante
- Estradas e auto-estradas
- Viadutos
- Postos de gasolina
- Áreas industriais
- Áreas portuárias e aeroportuárias

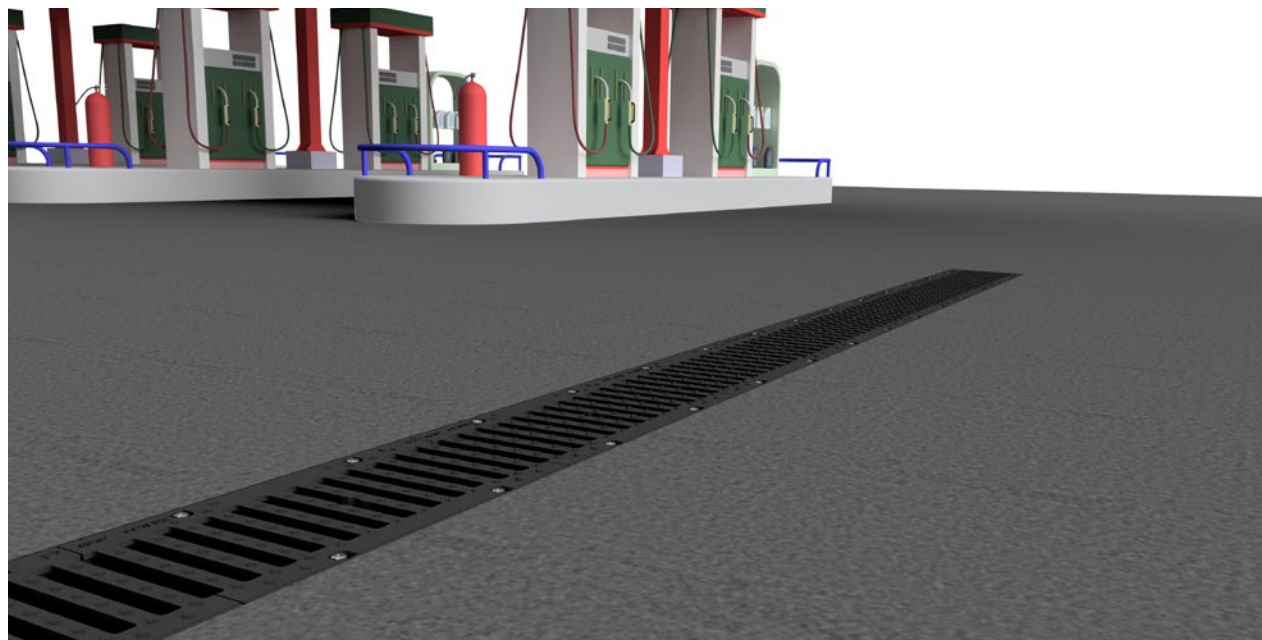

Principais características

- O corpo do canal de plástico é certificado para as classes de carga D400-F900, de acordo com a norma EN1433: 2008
- Bastidor de ferro dúctil
- 4 larguras nominais diferentes disponíveis: 100, 150, 200, 300 mm
- Com saídas verticais e laterais
- Sumidouro inspeccionável*
- Sistema de fixação de 4 parafusos e porcas para cada grelha
- Peças especiais para cantos, acoplamentos em T e acoplamentos cruzados disponíveis a pedido

*Não disponível para Xtraline G 200 H=250 mm e Xtraline G 300 H=300 mm

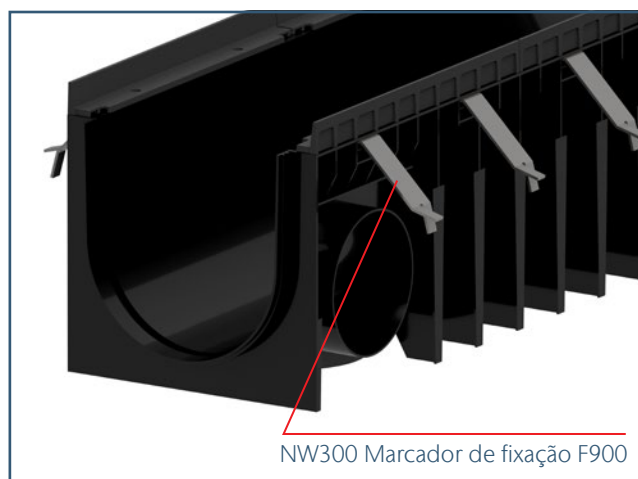

NW300 Marcador de fixação F900

Vista geral do sistema



Detalhe do bastidor para largura interna de canal 100-150-200*

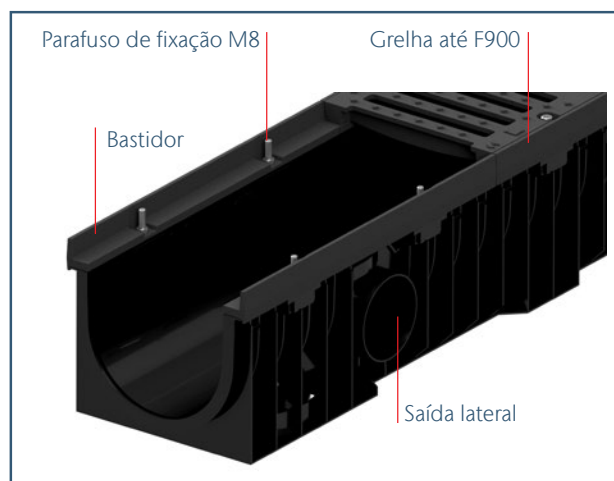
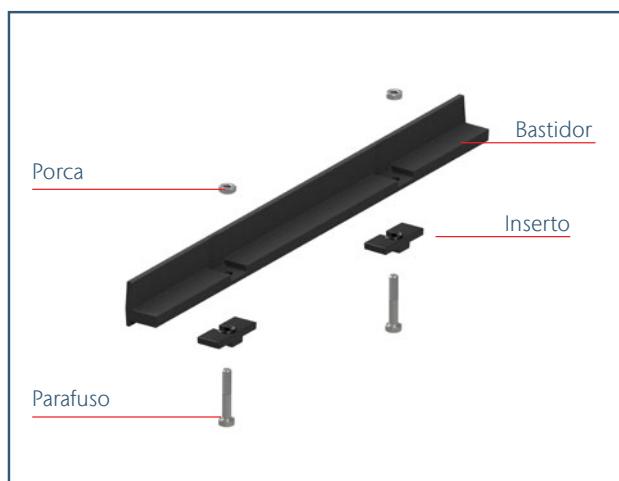

*Para largura interna de canal 300, o inserto é metálico.

Grelha de compostagem Airsystem

A grelha AIRSYSTEM foi desenvolvida em conjunto com as principais empresas de construção especializadas em grandes instalações de tratamento de resíduos. Para estas instalações muito especiais, é necessário transportar grandes volumes de ar para os recintos de tratamento de compostos húmidos, a fim de ventilar e promover os processos de compostagem aeróbica. O corpo do canal, instalado e integrado no pavimento, é a forma de transportar o ar para as massas, enquanto as grelhas funcionam como um verdadeiro ventilador.

As aberturas circulares na superfície da grelha têm a geometria perfeita para injectar ar no composto, ao mesmo tempo que restringem a entrada de líquidos percolados no interior do canal. A especial ligação em “gancho” contém a queda de pressão no ponto de contacto entre as duas grelhas seguintes.

O Airsystem foi testado e aprovado para a classe de carga E600, a fim de assegurar as condições de trabalho pesado nestas zonas especiais com trânsito de todos os tipos de veículos sobre o sistema de drenagem. As grelhas são fixadas aos canais com 4 parafusos M8 a cada 0,5 metros. Este sistema está disponível para uma largura livre de 150 mm.

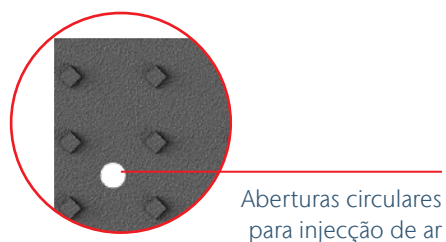
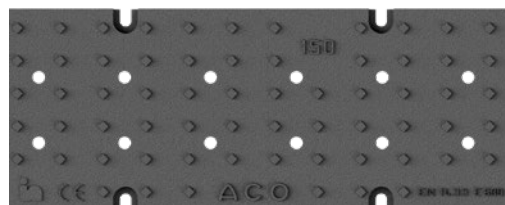

ACO Xtraline G 100

Informações do Produto

- Canal de drenagem em plástico, largura interna: 100 mm
- Bastidor de ferro dúctil
- Classe de carga: D 400 - F 900, de acordo com a norma EN 1433
- Sumidouro inspeccionável
- Saídas laterais e verticais
- Kit de saída vertical Ø100 e Ø110 mm para canais H 55 e H 80 mm; saída em todos os outros tamanhos
- Sistema de fixação de 4 parafusos e porcas para cada grelha
- Peças especiais para cantos, acoplamentos em T e acoplamentos cruzados disponíveis a pedido



Canal ACO Xtraline G 100 com bastidor de ferro dúctil

Comprimento de 1000 mm, largura total de 161 mm

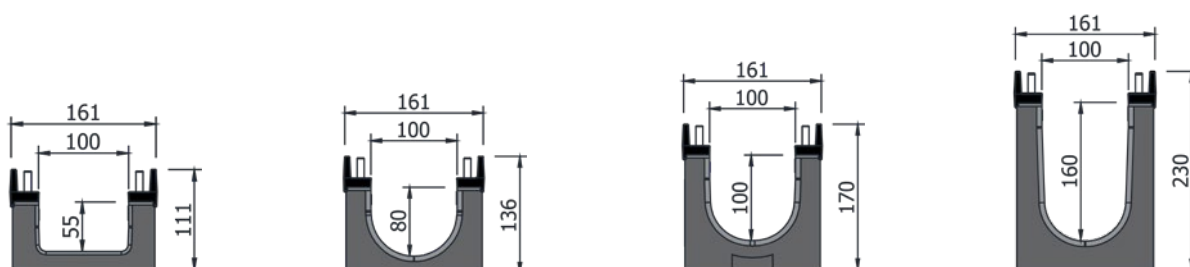

Altura total	Altura interna	Ø da saída lateral	Ø da saída vertical	Peso	Peças/paleta	Código	PVP
[mm]	[mm]	[mm]	[mm]	[kg/pç]			[EUR]





Canal com kit de saída vertical de Ø100/110

111	55	2 x Ø40	1 x Ø100/110	7,80	84	00840249	88,27
136	80	2 x Ø63	1 x Ø100/110	8,00	70	00840250	90,53

Canal com saída vertical de Ø110

170	100	2 x Ø63	1 x Ø110	8,30	56	00840251	92,81
230	160	2 x Ø110	1 x Ø110	8,80	42	00840252	97,11

Acessórios para canal ACO Xtraline G 100





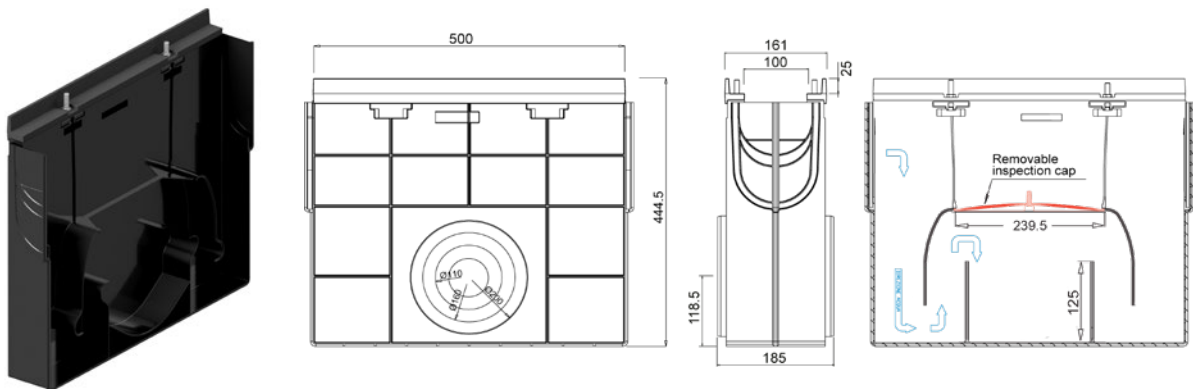

Imagem	Descrição	Para altura interna de canal	Material	Código	PVP
		[mm]			
	Tampa cega	55	PE	00840904	5,36
		80	PE	00840905	5,36
		100	PE	00840906	5,36
		160	PE	00840907	7,01
	Tampa de saída de Ø40	55	PE	00840900	5,36
	Tampa de saída de Ø50	80	PE	00840946	6,84
	Tampa de saída de Ø75	100	PE	00840947	7,57
		160	PE	00840948	8,30
	Kit de saída vertical de Ø100	55/80	PE	00840909	7,01
	Kit de saída vertical de Ø110	55/80	PE	00840910	7,01
	Conectores de degrau de 100 mm a 160 mm	-	Compósito	00840908	108,77

Sumidouro ACO Xtraline G 100 com bastidor de ferro dúctil

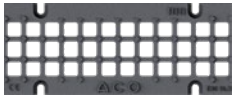

Descrição	Material	Altura	Largura	Comprimento	Peso	Ø da saída lateral	Código	PVP
		[mm]	[mm]	[mm]		[mm]		
Sumidouro com conexão fêmea	PE	444,5	161	500	8,90	2 x Ø110 2 x Ø160 2 x Ø200	00840942	299,37

Grelhas para canal ACO Xtraline G 100

Imagem	Descrição	Sistema de fixação	Largura [mm]	Comprimento [mm]	Ranhura/ grelha [mm]	Peso [kg/pç]	Código	PVP [EUR]
D 400								
	Grelha quadriculada de ferro dúctil	Parafuso M8 (não incluído)	148	498	22,5 x 22,5	4,80	00840400	39,87
	Grelha antitacção de ferro dúctil	Parafuso M8 (não incluído)	148	498	19 x 19	5,10	00307358	42,19
	Grelha com ranhura de 20mm de ferro dúctil	Parafuso M8 (não incluído)	148	498	82 x 20	4,75	00840401	38,64
E 600								
	Grelha com ranhura de 20mm de ferro dúctil	Parafuso M8 (não incluído)	148	498	82 x 20	5,10	00840402	41,43
	Grelha sólida de ferro dúctil	Parafuso M8 (não incluído)	148	498	-	6,00	00840403	43,67
F 900								
	Grelha com ranhura de 20mm de ferro dúctil	Parafuso M8 (não incluído)	148	498	82 x 20	6,30	00840404	51,27

Acessórios para grelha ACO Xtraline G 100

Descrição	Material	Válido para	Código	PVP [EUR]
Parafuso M8	Aço galvanizado	Grelhas de ferro dúctil ACO Xtraline G 100	00840824(1)	11,44

⁽¹⁾Válido para 1 metro de canal

ACO Xtraline G 150

Informações do Produto

- Canal de drenagem em plástico, largura interna: 150 mm
- Bastidor de ferro dúctil
- Classe de carga: D 400 - F 900, de acordo com a norma EN 1433
- Sumidouro inspeccionável
- Saídas laterais e verticais
- Sistema de fixação de 4 parafusos e porcas para cada grelha
- Peças especiais para cantos, acoplamentos em T e acoplamentos cruzados disponíveis a pedido



Canal ACO Xtraline G 150 com bastidor de ferro dúctil

Comprimento de 1000 mm, largura total de 211 mm

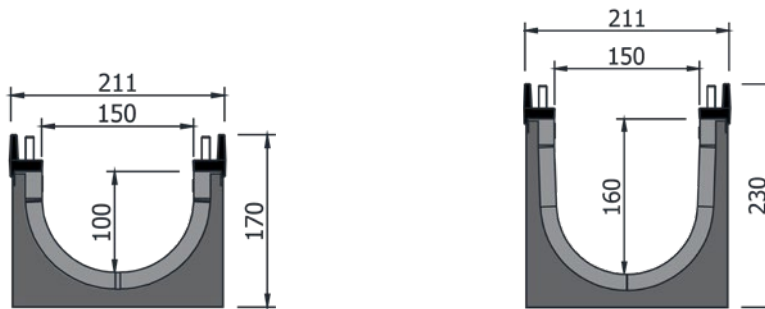



Altura total	Altura interna	Ø da saída lateral	Ø da saída vertical	Peso	Peças/paleta	Código	PVP
[mm]	[mm]	[mm]	[mm]	[kg/pç]			[EUR]

Canal com saída vertical de Ø110/160

170	100	2 x Ø63	1 x Ø110/160	8,70	40	00840253	95,61
230	160	2 x Ø100	1 x Ø110/160	9,25	30	00840254	99,42

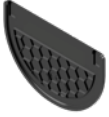
Acessórios para canal ACO Xtraline G 150





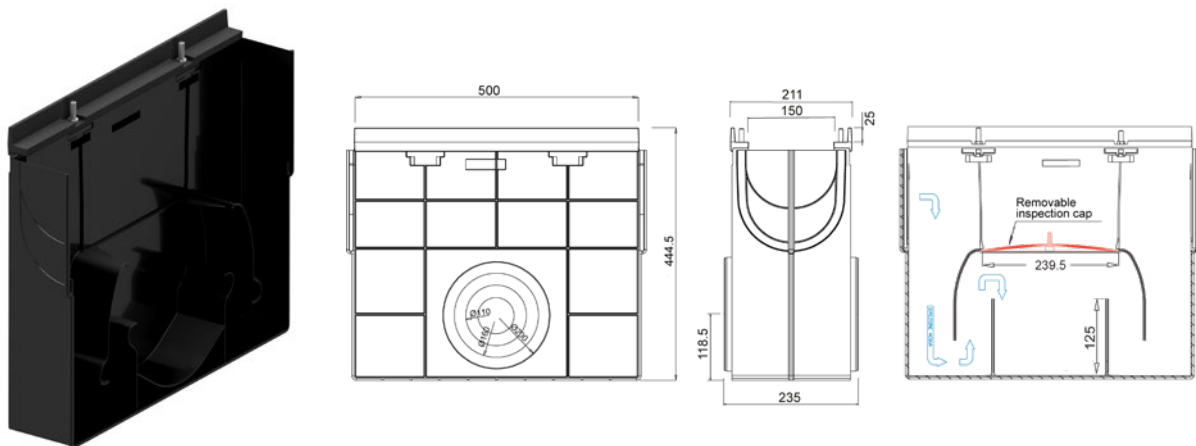

Imagem	Descrição	Para altura interna de canal	Material	Código	PVP
		[mm]			[EUR]
	Tampa cega	100	PE	00840912	7,01
		160	PE	00840913	7,01
	Tampa de saída de Ø75	100	PE	00840949	9,23
	Tampa de saída de Ø110	160	PE	00840916	9,58
	Conectores de degrau de 100 mm a 160 mm	-	Compósito	00840911	108,77

Sumidouro ACO Xtraline G 150 com bastidor de ferro dúctil



Descrição	Material	Altura	Largura	Comprimento	Peso	Ø da saída lateral	Código	PVP
		[mm]	[mm]					[mm]
Sumidouro com conexão fêmea	PE	444,5	211	500	9,18	2 x Ø110 2 x Ø160 2 x Ø200	00840943	333,00

Grelhas para canal ACO Xtraline G 150

Imagem	Descrição	Sistema de fixação	Largura [mm]	Comprimento [mm]	Ranhura/ grelha [mm]	Peso [kg/pç]	Código	PVP [EUR]
D 400								
 Novo	Grelha quadriculada de ferro dúctil	Parafuso M8 (não incluído)	198	498	27 x 27	6,95	00840503	61,34
 Novo	Grelha antitacção de ferro dúctil	Parafuso M8 (não incluído)	198	498	19 x 19	7,50	00307359	66,46
	Grelha com ranhura de 20mm de ferro dúctil	Parafuso M8 (não incluído)	198	498	132 x 20	7,10	00840405	59,63
E 600								
	Grelha com ranhura de 20mm de ferro dúctil	Parafuso M8 (não incluído)	198	498	132 x 20	7,50	00840406	66,17
 Novo	Grelha sólida de ferro dúctil	Parafuso M8 (não incluído)	198	498	-	10,60	00840407	77,80
 Novo	Grelha Airsystem de ferro dúctil	Parafuso M8 (não incluído)	198	498	-	10,50	00840408	87,80
F 900								
	Grelha com ranhura de 20mm de ferro dúctil	Parafuso M8 (não incluído)	198	498	132 x 20	8,50	00840409	73,46

Acessórios para grelha ACO Xtraline G 150

Descrição	Material	Válido para	Código	PVP [EUR]
Parafuso M8	Aço galvanizado	Grelhas de ferro dúctil ACO Xtraline G 150	00840824(1)	11,44

⁽¹⁾Válido para 1 metro de canal

ACO Xtraline G 200

Informações do Produto

- Canal de drenagem em plástico, largura interna: 200 mm
- Bastidor de ferro dúctil
- Classe de carga: D 400 - F 900, de acordo com a norma EN 1433
- Sumidouro inspeccionável
- Saídas laterais e verticais
- Sistema de fixação de 4 parafusos e porcas para cada grelha
- Peças especiais para cantos, acoplamentos em T e acoplamentos cruzados disponíveis a pedido





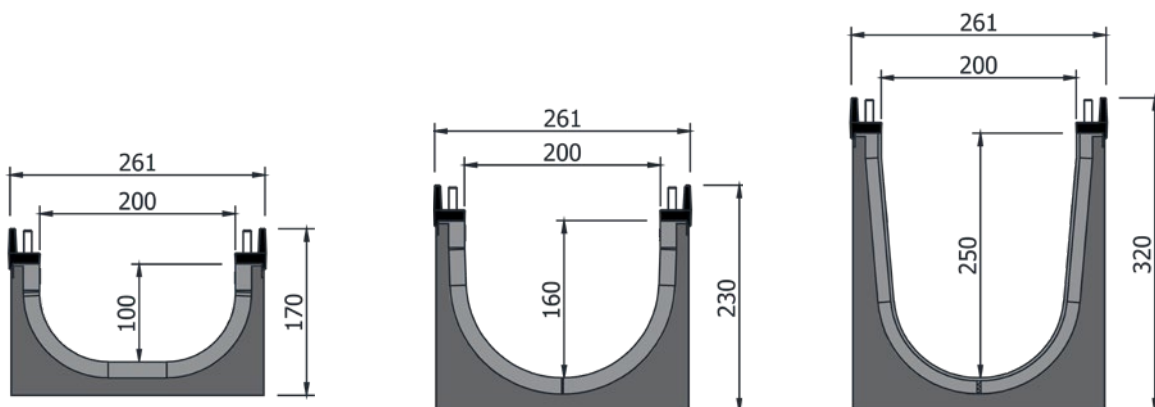

Canal ACO Xtraline G 200 com bastidor de ferro dúctil

Comprimento de 1000 mm, largura total de 261 mm



Altura total	Altura interna	Ø da saída lateral	Ø da saída vertical	Peso	Peças/paleta	Código	PVP
[mm]	[mm]	[mm]	[mm]	[kg/pç]			[EUR]
Canal com saída vertical de Ø200/160							
170	100	2 x Ø63	1 x Ø200/160	9,05	32	00840255	98,31
230	160	2 x Ø110	1 x Ø200/160	9,65	24	00840256	101,61
320	250	2 x Ø160/200	1 x Ø200/160	11,20	16	00840257	117,57

Acessórios para canal ACO Xtraline G 200

Imagem	Descrição	Para altura interna de canal [mm]	Material	Código	PVP [EUR]
 Novo	Tampa cega	100	PE	00840919	7,74
		160	PE	00840920	7,74
	Tampa de saída de Ø75	100	PE	00840950	9,96
	Tampa de saída de Ø110	160	PE	00840923	10,30
	Tampa cega com saída de Ø160	250	PE	00840924	14,54
	Conectores de degrau de 100 mm a 160 mm	-	Compósito	00840917	108,77
	Conectores de degrau de 160 mm a 250 mm	-	Compósito	00840918	108,77



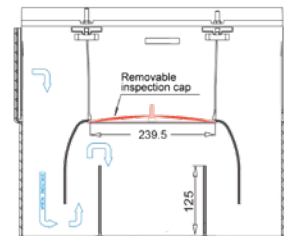
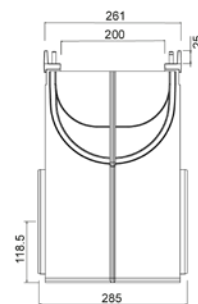
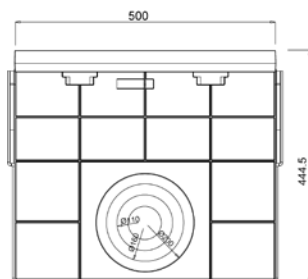





Sumidouro ACO Xtraline G 200 com bastidor de ferro dúctil

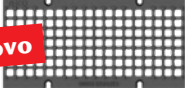

Descrição	Material	Altura [mm]	Largura [mm]	Comprimento [mm]	Ø da saída lateral [mm]	Peso [kg/pç]	Código	PVP [EUR]
Sumidouro com conexão fêmea	PE	444,5	261	500	2 x Ø110 2 x Ø160 2 x Ø200	9,40	00840944(1)	348,36

⁽¹⁾Não foi projetado para conexões de canais H250

Grelhas para canal ACO Xtraline G 200

Imagem	Descrição	Sistema de fixação	Largura [mm]	Comprimento [mm]	Ranhura/ grelha [mm]	Peso [kg/pç]	Código	PVP [EUR]
D 400								
 	Grelha quadriculada de ferro dúctil	Parafuso M8 (não incluído)	248	498	24 x 25	8,50	00840504	69,46
 	Grelha antitacção de ferro dúctil	Parafuso M8 (não incluído)	248	498	19 x 19	9,50	00307360	77,80
	Grelha com ranhura de 20mm de ferro dúctil	Parafuso M8 (não incluído)	248	498	182 x 20	8,20	00840410	68,90
	Grelha com ranhura de 20mm de ferro dúctil para asfalto drenante	Parafuso M8 (não incluído)	248	498	158 x 20 + 34 x 20	11,50	00840411	93,19
E 600								
	Grelha com ranhura de 20mm de ferro dúctil	Parafuso M8 (não incluído)	248	498	182 x 20	9,70	00840412	79,00
 	Grelha sólida de ferro dúctil	Parafuso M8 (não incluído)	248	498	-	12,00	00840413	87,08
F 900								
	Grelha com ranhura de 20mm de ferro dúctil	Parafuso M8 (não incluído)	248	498	182 x 20	10,50	00840414	87,08

Acessórios para grelha ACO Xtraline G 200

Descrição	Material	Válido para	Código	PVP [EUR]
Parafuso M8	Aço galvanizado	Grelhas de ferro dúctil ACO Xtraline G 200	00840824(1)	11,44

⁽¹⁾Válido para 1 metro de canal

ACO Xtraline G 300

Informações do produto

- Canal de drenagem em plástico, largura interna: 300 mm
- Bastidor de ferro dúctil
- Classe de carga: D 400 - F 900, de acordo com a norma EN 1433
- Saídas laterais e verticais
- Sistema de fixação para grelhas M10
- Ideal para drenagem de grandes superfícies

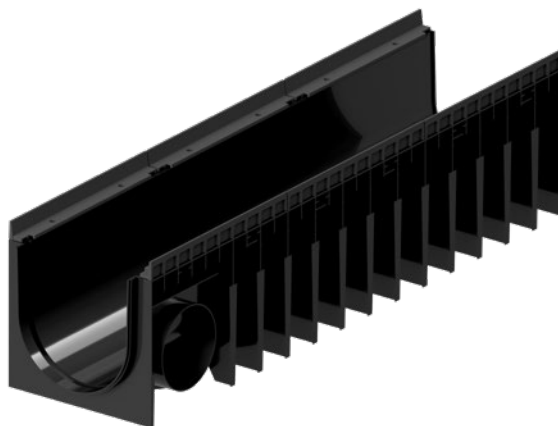

Canal ACO Xtraline G 300 com bastidor de ferro dúctil

Comprimento de 1500 mm, largura total de 390 mm

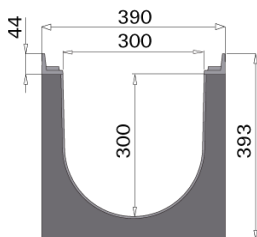



Altura total	Altura interna	Ø da saída lateral	Ø da saída vertical	Tipo de bastidor	Peso	Peças/paleta	Código	PVP
[mm]	[mm]	[mm]	[mm]		[kg/pç]			[EUR]
393	300	2 x Ø200	1 x Ø160/200	Ferro dúctil	20,90	10*	00840211	213,23

(*) 6 peças para tipo F900.

Acessórios para canal ACO Xtraline G 300

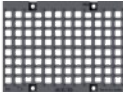
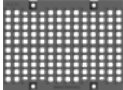
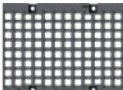

Imagem	Descrição	Para altura interna de canal [mm]	Material	Código	PVP [EUR]
	Tampa cega	300	Aço galvanizado	00840926	93,64
	Tampa de saída de Ø200	300	Aço galvanizado	00840925	201,08

Grelhas para canal ACO Xtraline G 300

Imagem	Descrição	Sistema de fixação	Largura [mm]	Comprimento [mm]	Ranhura/ grelha [mm]	Peso [kg/pç]	Código	PVP [EUR]
D 400								
	Grelha quadriculada de ferro dúctil	Parafuso M10 (não incluído)	376	498	25 x 25	18,70	00840415	157,24
Novo 	Grelha antitacção de ferro dúctil	Parafuso M10 (não incluído)	376	498	19 x 19	21,00	00307361	176,43
E 600								
	Grelha quadriculada de ferro dúctil	Parafuso M10 (não incluído)	376	498	25 x 25	21,50	00840416	176,96
	Grelha sólida de ferro dúctil	Parafuso M10 (não incluído)	376	498	-	26,00	00840417	216,11
F900								
Novo 	Grelha com ranhura de 24mm de ferro dúctil	Parafuso M10 e marcador de fixação F900 (não incluído)	376	498	130 x 24	21,50	00840488(1)	202,26

⁽¹⁾ O marcador de fixação F900 é necessário para atingir a classe de carga F900 e é sugerido em outras instalações pesadas

Acessórios para grelha ACO Xtraline G 300

Imagem	Descrição	Material	Válido para	Código	PVP [EUR]
	Porca cega M10	Aço galvanizado	ACO Xtraline G 300 Grelhas de ferro dúctil	00840813(2)	8,25
		Aço inoxidável	ACO Xtraline G 300 Grelhas de ferro dúctil	00840814(2)	12,48
Novo 	Marcador de fixação F900 (12 pçs)	Aço galvanizado	ACO Xtraline G 300 F900 Grelhas de ferro dúctil (montadas antes da remessa)	00840825	130,72

⁽²⁾ Válido para 1,5 metro de canal



2

ACO Xtraline B
Canal de Drenagem





ACO Xtraline B – Canais de drenagem em plástico

	Corpo do canal	P. 24
ACO Xtraline B 100	Acessórios para canal	P. 25
	Sumidouro	P. 25
	Grelhas	P. 26
	Corpo do canal	P. 27
ACO Xtraline B 150	Acessórios para canal	P. 28
	Sumidouro	P. 28
	Grelhas	P. 29
	Corpo do canal	P. 30
ACO Xtraline B 200	Acessórios para canal	P. 31
	Sumidouro	P. 31
	Grelhas	P. 32

ACO Xtraline B: Segurança do bastidor de aço e sistema de fecho aparafusado

A ACO Xtraline B é a gama de produtos ACO concebida para áreas industriais e infraestrutura, onde as atividades (carga e descarga de mercadorias, trânsito de veículos pesados, etc.) exigem características de mais alto desempenho.

O corpo do canal, completamente feito de HD-PE, está equipado com um bastidor de aço galvanizado, adequado e certificado até à classe de carga F 900.

O bastidor, perfeitamente ancorado ao corpo do canal, tem uma espessura de 4 mm na área sujeita aos efeitos do tráfego e uma espessura de 2 mm para suportar a área da grelha. Quatro parafusos M8 para cada 50 cm fixam as grelhas ao corpo do canal.

O sistema de fixação também dá o nome a esta gama de produtos em que B representa “bolt” (parafuso em inglês), sendo 4 por grelha.

Aplicações típicas

- Áreas sujeitas a carga/descarga de mercadorias; movimentação de containers com trânsito de empilhadores e camiões.
- Áreas de estacionamento com tráfego elevado e constante
- Estradas e auto-estradas
- Viadutos
- Postos de gasolina
- Áreas industriais
- Áreas portuárias e aeroportuárias.



Principais características

- O corpo do canal em plástico é certificado para a classe de carga C 250 - F 900 de acordo com a norma EN 1433: 2008
- Bastidor de aço galvanizado
- 3 larguras nominais diferentes disponíveis: 100, 150, 200 mm
- Com saídas verticais e laterais
- Kit de saída vertical Ø100 e Ø110 mm para canais com alturas de 55 e 80 mm
- Sumidouro inspeccionável*
- Sistema de fixação de 4 parafusos para cada grelha
- Peças especiais para cantos, acoplamentos em “T” e acoplamentos cruzados disponíveis

*Não disponível para Xtraline B 200 H=250 mm e Xtraline B 300 H=300 mm

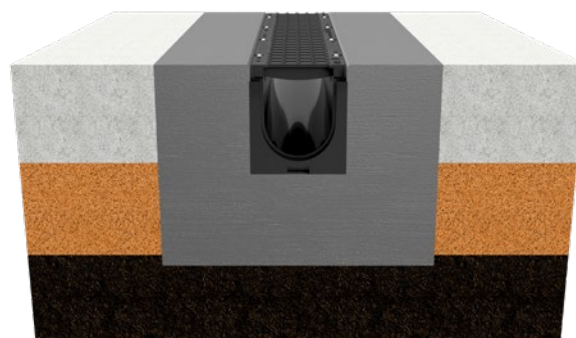

Exemplo de instalação

Vista geral do sistema

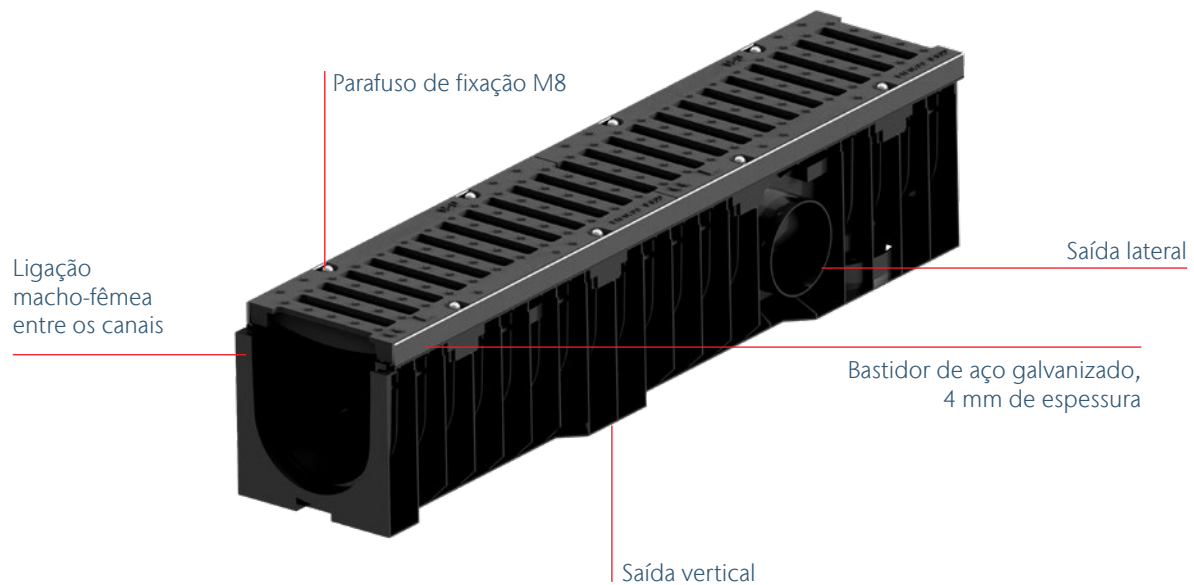

2

Grelha de asfalto drenante

Grelha de asfalto drenante ACO Xtraline G

Grelha de ferro fundido, classe de carga D400 concebida para instalações rodoviárias e de auto-estradas onde está planeada a utilização de asfalto drenante.

Com o seu design particular com um rebordo elevado de 5cm, a grelha ultrapassa o limite das grelhas padrão em que a água só é capturada pela parte superior das mesmas.

Ao colocar a grelha no mesmo nível do solo, tanto a água que corre à superfície como a que provém das camadas profundas dos pavimentos drenantes são recolhidas.

O resultado é uma eliminação correta e segura dos caudais para infraestruturas modernas e cada vez mais seguras.

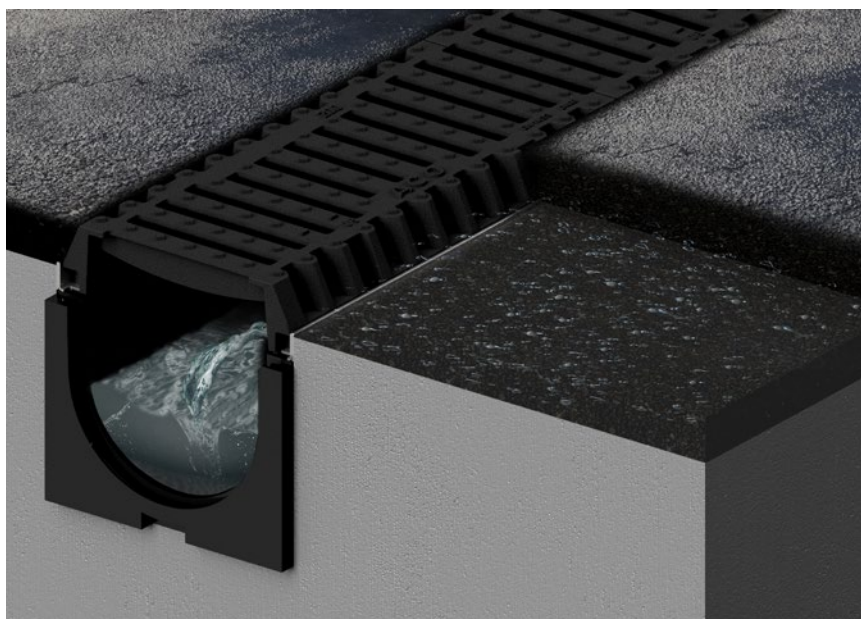

ACO Xtraline B 100

Informações do Produto

- Canal de drenagem em plástico, largura interna: 100 mm
- Bastidor de aço galvanizado
- Classe de carga: C 250 - F 900, de acordo com a norma EN 1433
- Sumidouro inspeccionável
- Saídas laterais e verticais
- Kit de saída vertical Ø100 e Ø110 mm para canais H 55 e H 80 mm; saída em todos os outros tamanhos
- Sistema de fixação de 4 parafusos e porcas para cada grelha
- Peças especiais para cantos, acoplamentos em T e acoplamentos cruzados disponíveis a pedido





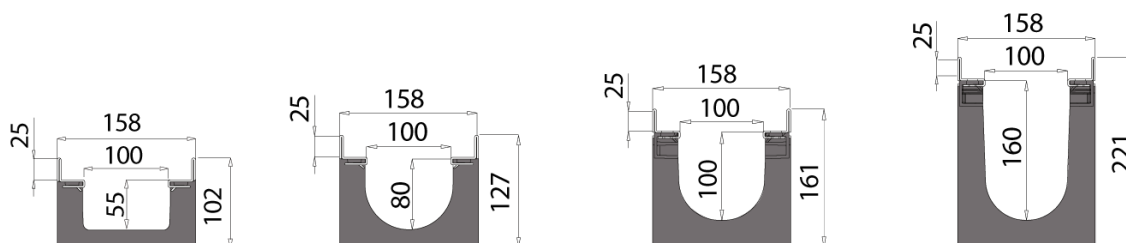

Canal ACO Xtraline B 100 com bastidor de aço galvanizado

Comprimento de 1000 mm, largura total de 158 mm



Altura total [mm]	Altura interna [mm]	Ø da saída lateral [mm]	Ø da saída vertical [mm]	Peso [kg/pç]	Peças/paleta	Código	PVP [EUR]
Canal com kit de saída vertical de Ø100/110							
102	55	2 x Ø40	1 x Ø100/110	3,90	84	00840200	48,51
127	80	2 x Ø63	1 x Ø100/110	4,10	70	00840201	49,69
Canal com saída vertical de Ø110							
161	100	2 x Ø63	1 x Ø110	4,40	56	00840202	53,00
221	160	2 x Ø110	1 x Ø110	4,90	42	00840203	55,24

Acessórios para canal ACO Xtraline B 100





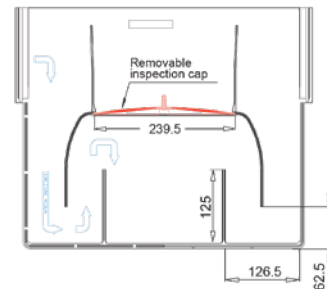
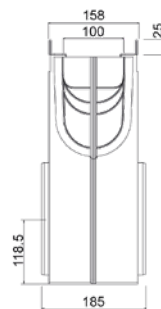
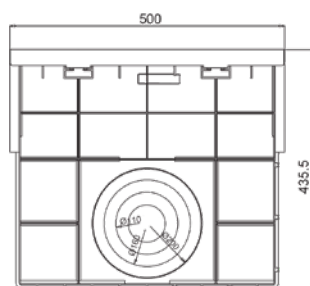

Imagem	Descrição	Para altura interna de canal	Material	Código	PVP
		[mm]			
	Tampa cega	55	PE	00840904	5,36
		80	PE	00840905	5,36
		100	PE	00840906	5,36
		160	PE	00840907	7,01
	Tampa de saída de Ø40	55	PE	00840900	5,36
	Tampa de saída de Ø50	80	PE	00840946	6,84
	Tampa de saída de Ø75	100	PE	00840947	7,57
		160	PE	00840948	8,30
	Kit de saída vertical de Ø100	55/80	PE	00840909	7,01
	Kit de saída vertical de Ø110	55/80	PE	00840910	7,01
	Conectores de degrau de 100 mm a 160 mm	-	Compósito	840908	108,77

Sumidouro ACO Xtraline B 100 com bastidor de aço galvanizado

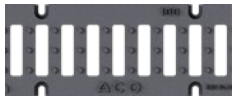

Descrição	Material	Altura	Largura	Comprimento	Ø da saída lateral	Peso	Código	PVP
		[mm]	[mm]					
Sumidouro com conexão fêmea	PE	435,5	158	500	2 x Ø110 2 x Ø160 2 x Ø200	3,75	00840927	197,96

Grelhas para canal ACO Xtraline B 100

Imagem	Descrição	Sistema de fixação	Largura [mm]	Comprimento [mm]	Ranhura/grelha [mm]	Peso [kg/pç]	Código	PVP [EUR]
C250								
 Novo	Grelha com ranhura de 20mm de ferro dúctil	Parafuso M8 (não incluído)	148	498	82 x 20	4,65	00840500	38,17
D 400								
	Grelha quadriculada de ferro dúctil	Parafuso M8 (não incluído)	148	498	22,5 x 22,5	4,80	00840400	39,87
 Novo	Grelha antitacção de ferro dúctil	Parafuso M8 (não incluído)	148	498	19 x 19	5,10	00307358	42,19
	Grelha com ranhura de 20mm de ferro dúctil	Parafuso M8 (não incluído)	148	498	82 x 20	4,75	00840401	38,64
E 600								
	Grelha com ranhura de 20mm de ferro dúctil	Parafuso M8 (não incluído)	148	498	82 x 20	5,10	00840402	41,43
 Novo	Grelha sólida de ferro dúctil	Parafuso M8 (não incluído)	148	498	-	6,00	00840403	43,67
F 900								
	Grelha com ranhura de 20mm de ferro dúctil	Parafuso M8 (não incluído)	148	498	82 x 20	6,30	00840404	51,27

Acessórios para grelha ACO Xtraline B 100

Descrição	Material	Válido para	Código	PVP [EUR]
Parafuso de cabeça sextavada M8 x 40	Aço galvanizado	ACO Xtraline B 100 Grelhas de ferro dúctil	00840809(1)	3,51

⁽¹⁾Válido para 1 metro de canal

ACO Xtraline B 150

Informações do Produto

- Canal de drenagem em plástico, largura interna: 150 mm
- Bastidor de aço galvanizado
- Classe de carga: C 250 - F 900, de acordo com a norma EN 1433
- Sumidouro inspeccionável
- Saídas laterais e verticais
- Sistema de fixação de 4 parafusos e porcas para cada grelha
- Peças especiais para cantos, acoplamentos em T e acoplamentos cruzados disponíveis a pedido



Canal ACO Xtraline B 150 com bastidor de aço galvanizado

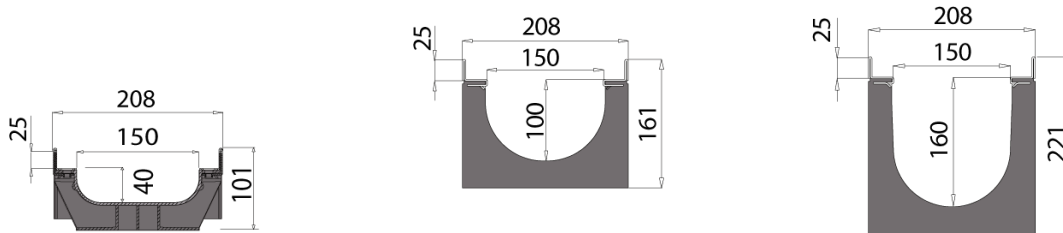

Comprimento de 1000 mm, largura total de 208 mm

Novo



Altura total [mm]	Altura interna [mm]	Ø da saída lateral [mm]	Ø da saída vertical [mm]	Peso [kg/pç]	Peças/palete	Código	PVP [EUR]
Canal com saída vertical de Ø100							
101	40	2 x Ø50	1 x Ø100	4,70	40	00840204	52,94
Canal com saída vertical de Ø110							
161	100	2 x Ø63	1 x Ø110/160	4,80	40	00840206	55,24
221	160	2 x Ø100	1 x Ø110/160	5,35	30	00840207	56,85

Acessórios para canal ACO Xtraline B 150

Imagem	Descrição	Para altura interna de canal [mm]	Material	Código	PVP [EUR]
	Tampa cega	100	PE	00840912	7,01
		160	PE	00840913	7,01
	Tampa de saída de Ø75	100	PE	00840949	9,23
	Tampa de saída de Ø110	160	PE	00840916	9,58
	Conectores de degrau de 100 mm a 160 mm	-	Compósito	00840911	108,77

Sumidouro ACO Xtraline B 150 com bastidor de aço galvanizado

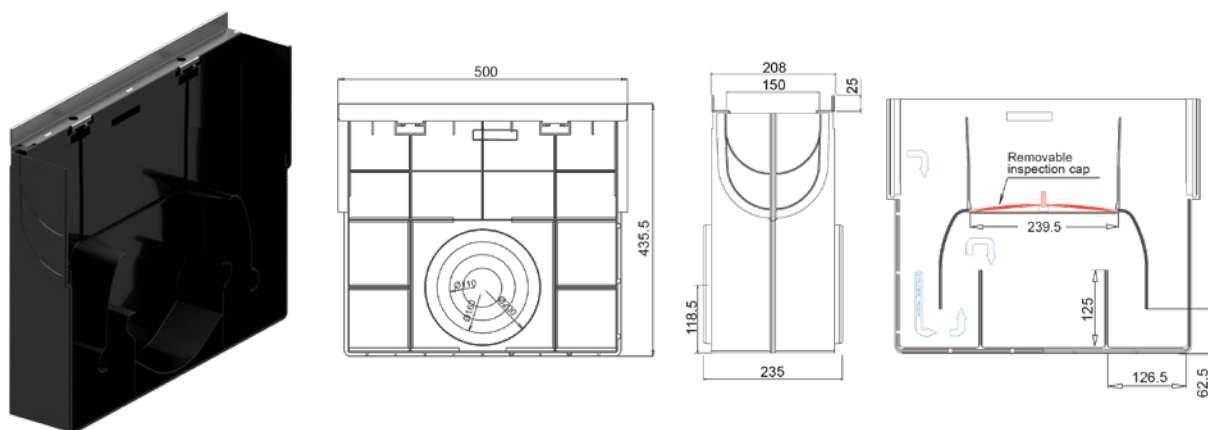

Descrição	Material	Altura [mm]	Largura [mm]	Comprimento [mm]	Peso	Ø da saída lateral [mm]	Código	PVP [EUR]
Sumidouro com conexão fêmea	PE	435,5	208	500	3,70	2 x Ø110 2 x Ø160 2 x Ø200	00840928	205,74

Grelhas para canal ACO Xtraline B 150

Imagem	Descrição	Sistema de fixação	Largura [mm]	Comprimento [mm]	Ranhura/ grelha [mm]	Peso [kg/pc]	Código	PVP [EUR]
C 250								
 Novo	Grelha com ranhura de 20mm de ferro dúctil	Parafuso M8 (não incluído)	198	498	132 x 20	5,90	00840501	50,23
D 400								
 Novo	Grelha quadriculada de ferro dúctil	Parafuso M8 (não incluído)	198	498	27 x 27	6,95	00840503	61,34
 Novo	Grelha antitacção de ferro dúctil	Parafuso M8 (não incluído)	198	498	19 x 19	7,50	00307359	66,46
 Novo	Grelha com ranhura de 20mm de ferro dúctil	Parafuso M8 (não incluído)	198	498	132 x 20	7,10	00840405	59,63
E 600								
 Novo	Grelha com ranhura de 20mm de ferro dúctil	Parafuso M8 (não incluído)	198	498	132 x 20	7,50	00840406	66,17
 Novo	Grelha sólida de ferro dúctil	Parafuso M8 (não incluído)	198	498	-	10,60	00840407	77,80
 Novo	Grelha Airsystem de ferro dúctil	Parafuso M8 (não incluído)	198	498	-	10,50	00840411	93,19
F 900								
 Novo	Grelha com ranhura de 20mm de ferro dúctil	Parafuso M8 (não incluído)	198	498	132 x 20	8,50	00840409	73,46

Acessórios para grelha ACO Xtraline B 150

Descrição	Material	Válido para	Código	PVP [EUR]
Parafuso de cabeça sextavada M8 x 40	Aço galvanizado	ACO Xtraline B 150 Grelhas de ferro dúctil	00840809(1)	3,51

⁽¹⁾Válido para 1 metro de canal

ACO Xtraline B 200

Informações do Produto

- Canal de drenagem em plástico, largura interna: 200 mm
- Bastidor de aço galvanizado
- Classe de carga: C 250 - F 900, de acordo com a norma EN 1433
- Sumidouro inspeccionável
- Saídas laterais e verticais
- Sistema de fixação de 4 parafusos e porcas para cada grelha
- Peças especiais para cantos, acoplamentos em T e acoplamentos cruzados disponíveis a pedido



Canal ACO Xtraline B 200 com bastidor de aço galvanizado

Comprimento de 1000 mm, largura total de 258 mm

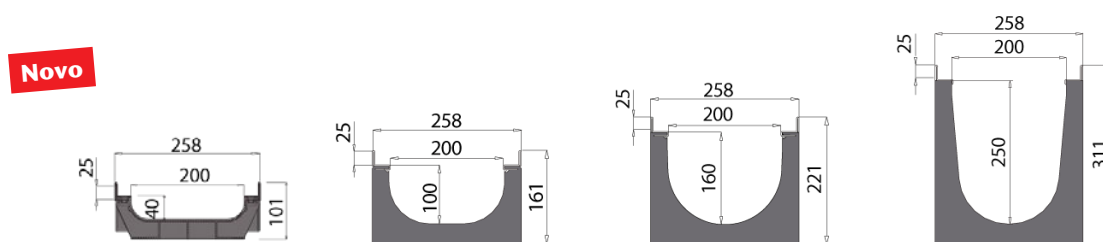

Altura total	Altura interna	Ø da saída lateral	Ø da saída vertical	Peso	Peças/paleta	Código	PVP
[mm]	[mm]	[mm]	[mm]	[kg/pç]			[EUR]





Canal com saída vertical de Ø100

101	40	2 x Ø50	1 x Ø100	4,90	32	00840205	55,13
-----	----	---------	----------	------	----	----------	-------

Canal com saída vertical de Ø200/160

161	100	2 x Ø63	1 x Ø200/160	5,15	32	00840208	59,56
221	160	2 x Ø110	1 x Ø200/160	5,75	24	00840209	62,36
311	250	2 x Ø160/200	1 x Ø200/160	7,50	16	00840210	81,57

Acessórios para canal ACO Xtraline B 200

Imagem	Descrição	Para altura interna de canal [mm]	Material	Código	PVP [EUR]
Novo 	Tampa cega	100	PE	00840919	7,74
		160	PE	00840920	7,74
	Tampa de saída de Ø75	100	PE	00840950	9,96
	Tampa de saída de Ø110	160	PE	00840923	10,30
	Tampa cega com saída de Ø160	250	PE	00840924	14,54
	Conectores de degrau de 100 mm a 160 mm	-	Compósito	00840917	108,77
	Conectores de degrau de 160 mm a 250 mm	-	Compósito	00840918	108,77



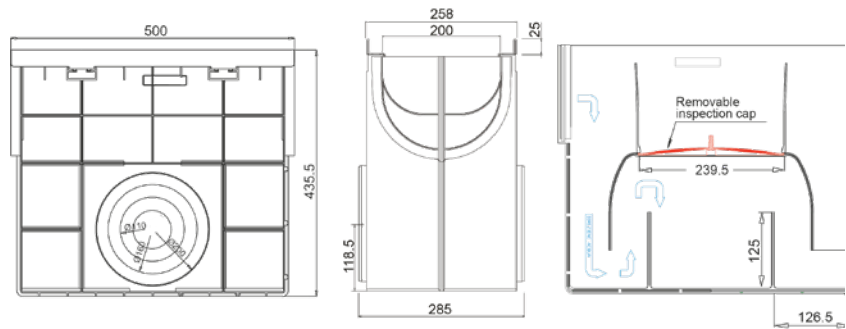
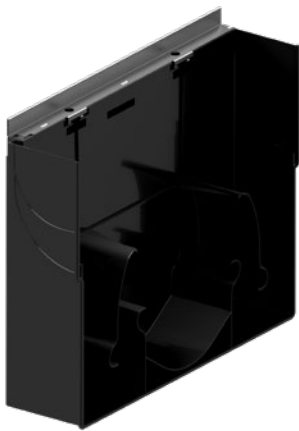





Sumidouro ACO Xtraline B 200 com bastidor de aço galvanizado

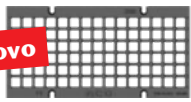

Descrição	Material	Altura [mm]	Largura [mm]	Comprimento [mm]	Ø da saída lateral [mm]	Peso [kg/pç]	Código	PVP [EUR]
Sumidouro com conexão fêmea	PE	435,5	258	500	2 x Ø110 2 x Ø160 2 x Ø200	4,20	00840929(1)	211,77

⁽¹⁾Não foi projetado para conexões de canais H250

Grelhas para canal ACO Xtraline B 200

Imagem	Descrição	Sistema de fixação	Largura [mm]	Comprimento [mm]	Ranhura/ grelha [mm]	Peso [kg/pç]	Código	PVP [EUR]
C 250								
 	Grelha com ranhura de 20mm de ferro dúctil	Parafuso M8 (não incluído)	248	498	182 x 20	7,00	00840502	58,06
D 400								
 	Grelha quadriculada de ferro dúctil	Parafuso M8 (não incluído)	248	498	24 x 25	8,50	00840504	69,46
 	Grelha antitacção de ferro dúctil	Parafuso M8 (não incluído)	248	498	19 x 19	9,50	00307360	77,80
	Grelha com ranhura de 20mm de ferro dúctil	Parafuso M8 (não incluído)	248	498	182 x 20	8,20	00840410	68,90
	Grelha com ranhura de 20 mm de ferro dúctil para asfalto drenante	Parafuso M8 (não incluído)	248	498	158 x 20 + 34 x 20	11,50	00840411	93,19
E 600								
	Grelha com ranhura de 20mm de ferro dúctil	Parafuso M8 (não incluído)	248	498	182 x 20	9,70	00840412	79,00
 	Grelha sólida de ferro dúctil	Parafuso M8 (não incluído)	248	498	-	12,00	00840413	87,08
F 900								
	Grelha com ranhura de 20mm de ferro dúctil	Parafuso M8 (não incluído)	248	498	182 x 20	10,50	00840414	87,08

Acessórios para grelha ACO Xtraline B 200

Descrição	Material	Válido para	Código	PVP [EUR]
Parafuso de cabeça sextavada M8 x 40	Aço galvanizado	ACO Xtraline B 200 Grelhas de ferro dúctil	00840809(1)	3,51

⁽¹⁾Válido para 1 metro de canal



3

ACO Xtraline S
Canal de Drenagem



ACO Xtraline S – Canais de drenagem em plástico

ACO Xtraline S 100	Canal	P. 38
	Acessórios	P. 39
	Sumidouro	P. 39
	Grelhas e acessórios	P. 40
ACO Xtraline S 150	Canal	P. 41
	Acessórios	P. 42
	Sumidouro	P. 42
	Grelhas e acessórios	P. 43
ACO Xtraline S 200	Canal	P. 44
	Acessórios	P. 45
	Sumidouro	P. 45
	Grelhas e acessórios	P. 46

ACO Xtraline S: segurança com bastidor de aço

O sistema de drenagem **ACO Xtraline S** representa a resposta perfeita para as necessidades de aplicação na engenharia civil, industrial e infraestrutura. A versatilidade desses canais é consequência do seu bastidor de aço (galvanizado ou inoxidável), necessária para melhorar a distribuição da carga proveniente da superfície do pavimento ou de forças subterrâneas. Ao mesmo tempo, é a proteção perfeita para o sistema completo contra todas as forças provenientes das áreas circundantes. O S do bastidor de aço dá o nome a esta gama de canais polivalentes. A espessura do bastidor de 2,5 mm na zona de exposição ao tráfego e de 1,2 mm na zona de suporte da grelha, concede uma certificação de classe de carga C250. O sistema de fixação consiste em 2 barras e parafusos a cada metro.

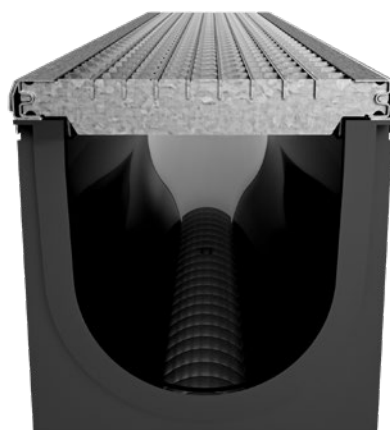

O bastidor de aço tem 20 mm de altura e 2,5 mm de espessura na zona exposta ao trânsito de veículos. O bastidor segura as grelhas e facilita a instalação do sistema de canais.

Aplicações típicas

- Parque de estacionamento privado
- Calçadas
- Acesso a rampas em pisos subterrâneos
- Sistema lateral de drenagem de estradas
- Zonas de estacionamento
- Outras aplicações da classe de carga C250

Principais características

- O corpo do canal é feito totalmente de plástico, certificado para classe de carga A15, B125 e C250 de acordo com a norma EN 1433: 2008
- Os bastidores de aço galvanizado e aço inoxidável são padrão para esse produto
- Disponível em três larguras nominais: 100, 150, 200 mm
- Com saídas verticais e laterais
- Kit de saída vertical Ø100 e Ø110 mm para canais com alturas de 55 e 80 mm
- Sumidouro inspeccionável
- Sistemas de fixação específicos para cada grelha
- Peças especiais para cantos, acoplamentos em "T" e acoplamentos cruzados disponíveis

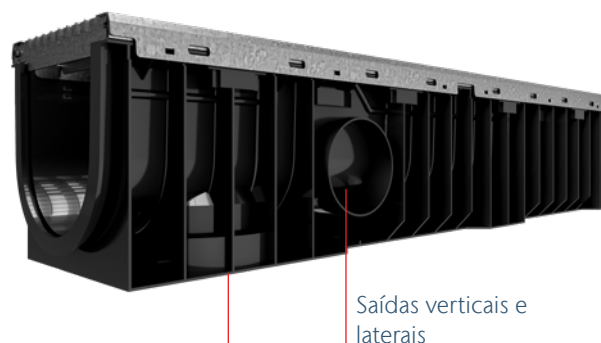

Saídas verticais e laterais

Vista geral do sistema

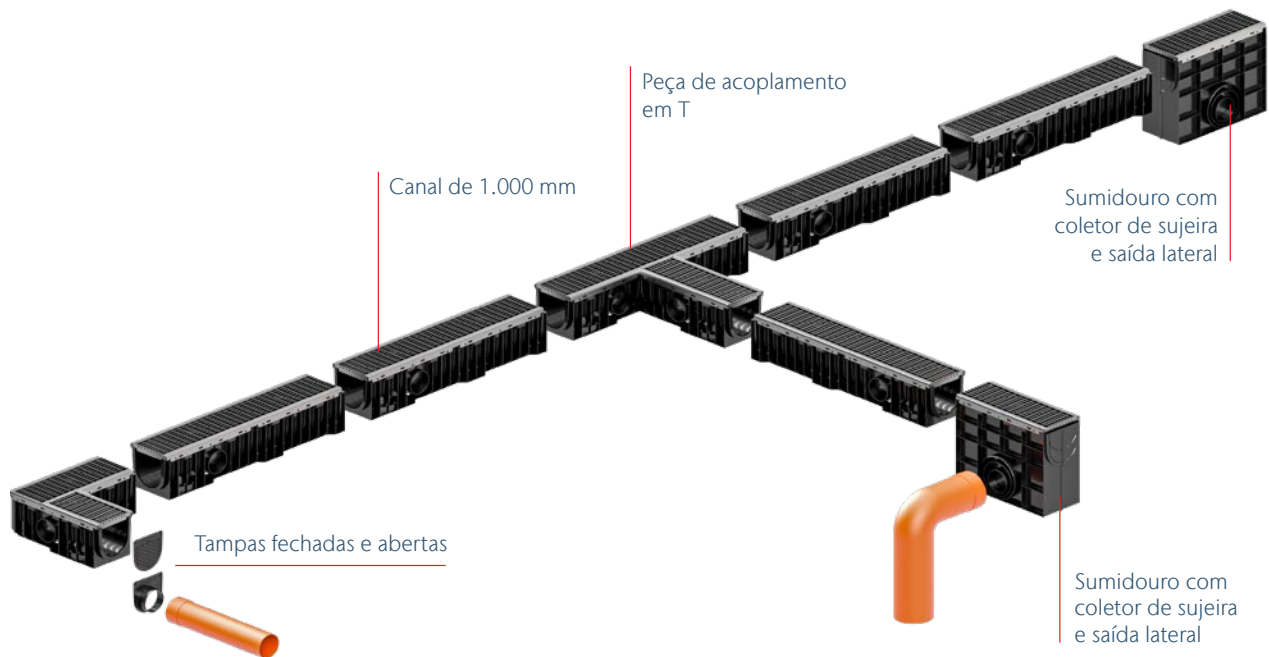

ACO Xtraline S está disponível:

- Em três larguras diferentes: 100, 150 e 200 mm
- Em duas versões de baixa altura de 55 mm e 80 mm para largura interna de canal de 100 mm.



ACO Xtraline S 100

Informações do produto

- Corpo do canal em plástico, largura interna: 100 mm
- Bastidor de aço galvanizado e aço inoxidável
- Para classes de carga: B 125 e C 250, de acordo com a norma EN 1433
- Sumidouro inspeccionável
- Saídas laterais e verticais
- Kit de saída vertical Ø100 e Ø110 mm para canais H 55 e H 80 mm; saída em todos os outros tamanhos
- Sistema de fixação de parafuso e barra para grelhas
- Peças especiais para cantos, acoplamentos em T e acoplamentos cruzados disponíveis



Canal ACO Xtraline S 100 com bastidor de aço galvanizado e inoxidável

Comprimento de 1000 mm, largura total de 158 mm

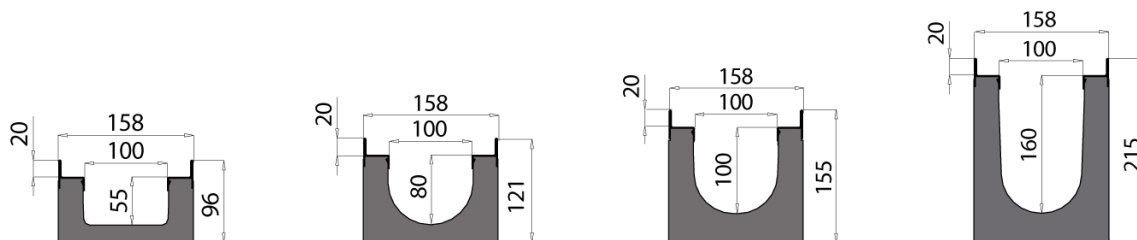

Altura total	Altura interna	Ø da saída lateral	Ø da saída vertical	Peso	Peças/paleta	Aço galvanizado		Aço inoxidável	
						Código	PVP	Código	PVP
[mm]	[mm]	[mm]	[mm]	[kg/pç]			[EUR]		[EUR]





Canal com kit de saída vertical de Ø100/110

96	55	2 x Ø40	1 x Ø100/110	3,10	84	00840222	32,11	00840226	61,34
121	80	2 x Ø63	1 x Ø100/110	3,30	70	00840223	34,84	00840227	62,33

Canal com saída vertical de Ø110

155	100	2 x Ø63	1 x Ø110	3,60	56	00840224	35,85	00840228	66,88
215	160	2 x Ø110	1 x Ø110	4,10	42	00840225	39,14	00840229	69,66

Acessórios para canal ACO Xtraline S 100





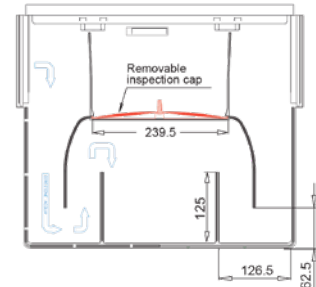
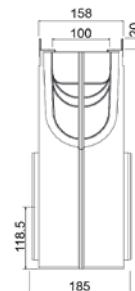
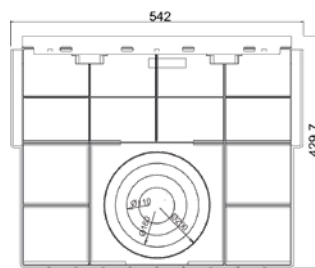



Imagem	Descrição	Para altura interna de canal	Material	Código	PVP
		[mm]			
	Tampa cega	55	PE	00840904	5,36
		80	PE	00840905	5,36
		100	PE	00840906	5,36
		160	PE	00840907	7,01
	Tampa de saída de Ø40	55	PE	00840900	5,36
	Tampa de saída de Ø50	80	PE	00840946	6,84
	Tampa de saída de Ø75	100	PE	00840947	7,57
		160	PE	00840948	8,30
	Kit de saída vertical de Ø100	55/80	PE	00840909	7,01
	Kit de saída vertical de Ø110	55/80	PE	00840910	7,01
	Conectores de degrau de 100 mm a 160 mm	-	Compósito	00840908	108,77

Sumidouro ACO Xtraline S 100 com bastidor de aço galvanizado/inoxidável

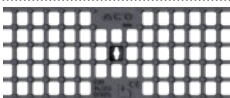

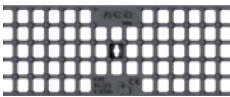

Descrição	Material	Altura	Largura	Comprimento	Ø da saída vertical	Peso	Aço galvanizado		Aço inoxidável	
							Código	PVP	Código	PVP
		[mm]	[mm]	[mm]	[mm]	[kg/pç]		[EUR]		[EUR]
Sumidouro com conexão fêmea	PE	429,7	158	500	2 x Ø110 2 x Ø160 2 x Ø200	3,35	00840933	193,60	00840934	318,07

Grelhas para canal ACO Xtraline S 100

Imagem	Descrição	Sistema de fixação	Largura	Comprimento	Ranhura/grelha	Peso	Código	PVP [EUR]
			[mm]	[mm]	[mm]	[kg/pc]		
B 125								
	Grelha antitacão de aço galvanizado	Parafuso e barra (não incluídos)	148	998	33 x 15	3,60	00840429	54,77
	Grelha antitacão de aço inoxidável	Parafuso e barra (não incluídos)	148	998	33 x 15	3,60	00840436	206,77
	Grelha quadriculada de aço galvanizado	Parafuso e barra (não incluídos)	148	998	32,2 x 32,2	2,90	00840430	49,72
	Grelha quadriculada de aço inoxidável	Parafuso e barra (não incluídos)	148	998	32,2 x 32,2	2,90	00840437	196,90
	Grelha de ferro dúctil	Parafuso e barra (não incluídos)	148	498	21,5 x 17,5	3,40	00840431	29,80
	Grelha de 16 mm de poliamida	Parafuso e barra (não incluídos)	148	498	82 x 20	0,80	00840510	22,17
C 250								
	Grelha antitacão de aço galvanizado	Parafuso e barra (não incluídos)	148	998	33 x 15	5,10	00840432	71,72
	Grelha antitacão de aço inoxidável	Parafuso e barra (não incluídos)	148	998	33 x 15	5,10	00840438	304,75
	Grelha de ferro dúctil	Parafuso e barra (não incluídos)	148	498	21,5 x 17,5	3,80	00840433	33,09
	Grelha de 7 mm de ferro dúctil	Parafuso e barra (não incluídos)	148	498	57 x 7	4,10	00840439	37,62
	Grelha de 20 mm de ferro dúctil	Parafuso e barra (não incluídos)	148	498	82 x 20	3,60	00840434	31,05
	Grelha de 16 mm de poliamida	Parafuso e barra (não incluídos)	148	498	82 x 20	1,30	00840511	27,72

Acessórios para grelha ACO Xtraline S 100

Imagem	Descrição	Material	Válido para	Código	PVP
					[EUR]
	Kit de parafuso e barra + parafuso TBL Combi M8x40	Aço galvanizado	Xtraline S 100 Grelhas de aço galvanizado	00840821(1)	2,49
		Aço inoxidável	Xtraline S 100 Grelhas de aço inoxidável	00840822(1)	8,14
	Kit de parafuso e barra + parafuso de cabeça sextavada preto M8x40	Aço galvanizado	Xtraline S 100 Grelhas de ferro dúctil	00840823(1)	3,21

⁽¹⁾Válido para 1 metro de canal

ACO Xtraline S 150

Informações do produto

- Canal de drenagem em plástico, largura interna: 150 mm
- Bastidor de aço galvanizado e aço inoxidável
- Para classes de carga: B 125 – C 250, de acordo com a norma EN 1433
- Sumidouro inspeccionável
- Saídas laterais e verticais
- Sistema de fixação de parafuso e barra para as grelhas
- Disponibilidade de peças especiais para cantos, acoplamentos em T e acoplamentos cruzados



Canal ACO Xtraline S 150 com bastidor de aço galvanizado/inoxidável

Comprimento de 1000 mm, largura total de 208 mm





Altura total [mm]	Altura interna [mm]	Ø da saída lateral [mm]	Ø da saída vertical [mm]	Peso [kg/pç]	Peças/paleta	Aço galvanizado		Aço inoxidável	
						Código	PVP [EUR]	Código	PVP [EUR]

Canal com saída vertical de Ø110/160

155	100	2 x Ø63	1 x Ø110/160	4,00	40	00840230	37,62	00840232	71,20
215	160	2 x Ø110	1 x Ø110/160	4,55	30	00840231	40,85	00840233	74,48

Acessórios para canal ACO Xtraline S 150

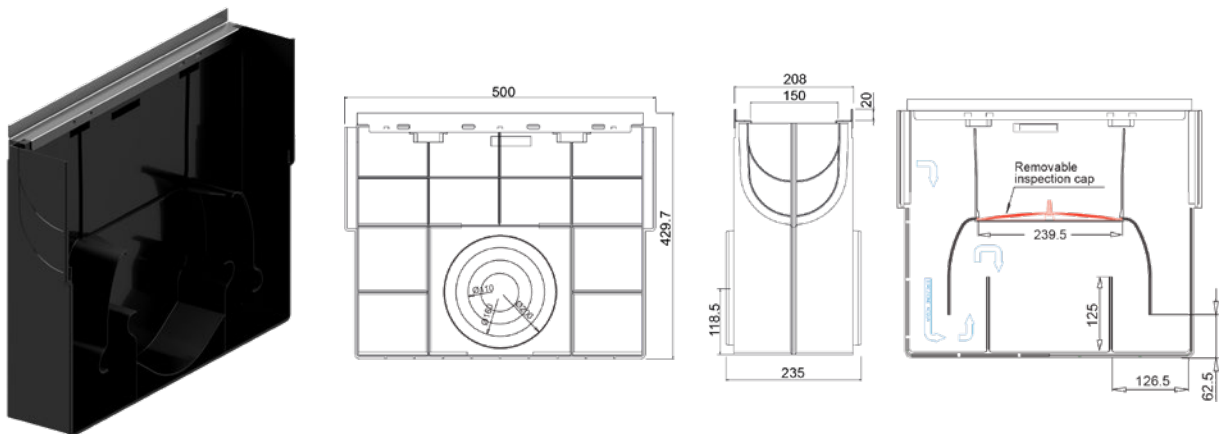

Imagem	Descrição	Para altura interna de canal	Material	Código	PVP
		[mm]			[EUR]
	Tampa cega	100	PE	00840912	7,01
		160	PE	00840913	7,01
 Novo	Tampa de saída de Ø75	100	PE	00840949	9,23
	Tampa de saída de Ø110	160	PE	00840916	9,58
	Conectores de degrau de 100 mm a 160 mm	-	Compósito	00840911	108,77

Sumidouro ACO Xtraline S 150 com bastidor de aço galvanizado/inoxidável



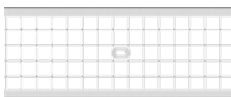
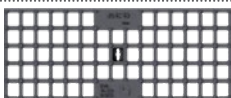

Descrição	Material	Altura [mm]	Largura [mm]	Comprimento [mm]	Ø da saída vertical [mm]	Peso [kg/pç]	Aço galvanizado		Aço inoxidável	
							Código	PVP	Código	PVP
Sumidouro com conexão fêmea	PE	429,7	208	500	2 x Ø110 2 x Ø160 2 x Ø200	3,70	00840935	199,67	00840936	324,63

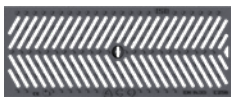
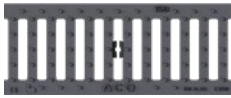
Grelhas para canal ACO Xtraline S 150

Imagem	Descrição	Sistema de fixação	Largura	Comprimento	Ranhura/grelha	Peso	Código	PVP
			[mm]	[mm]	[mm]	[kg/pc]		[EUR]
B 125								
	Grelha antitacão de aço galvanizado	Parafuso e barra (não incluídos)	198	998	33 x 15	5,30	00840442	71,68
	Grelha antitacão de aço inoxidável	Parafuso e barra (não incluídos)	198	998	33 x 15	5,00	00840448	291,57
	Grelha quadriculada de aço galvanizado	Parafuso e barra (não incluídos)	198	998	32,2 x 32,2	4,10	00840443	66,16
	Grelha quadriculada de aço inoxidável	Parafuso e barra (não incluídos)	198	998	32,2 x 32,2	4,10	00840449	276,65
	Grelha de ferro dúctil	Parafuso e barra (não incluídos)	198	498	29 x 24,5	4,90	00840444	41,43
	Grelha com ranhura de 16mm de poliamida	Parafuso e barra (não incluídos)	198	498	132 x 16	1,70	00840424	36,36
C 250								
	Grelha antitacão de aço galvanizado	Parafuso e barra (não incluídos)	198	998	33 x 15	7,50	00840445	88,84
	Grelha antitacão de aço inoxidável	Parafuso e barra (não incluídos)	198	998	33 x 15	7,50	00840450	356,71
	Grelha com ranhura de 7mm de ferro dúctil	Parafuso e barra (não incluídos)	198	498	81 x 7	5,97	00840447	47,43
	Grelha com ranhura de 20mm de ferro dúctil	Parafuso e barra (não incluídos)	198	498	132 x 20	5,30	00840446	44,68
	Grelha com ranhura de 16mm de poliamida	Parafuso e barra (não incluídos)	198	498	132 x 16	2,35	00840451	46,43

Acessórios para grelha ACO Xtraline S 150

Imagem	Descrição	Material	Válido para	Código	PVP [EUR]
	Kit de parafuso e barra + parafuso TBL Combi M8x40	Aço galvanizado	ACO Xtraline S 150 Grelhas de aço galvanizado	00840818(1)	3,21
		Aço inoxidável	ACO Xtraline S 150 Grelhas de aço inoxidável	00840819(1)	13,40
	Kit de parafuso e barra + parafuso de cabeça sextavada preto M8x40	Aço galvanizado	ACO Xtraline S 150 Grelhas de ferro dúctil	00840820(1)	4,24

(1)Válido para 1 metro de canal

ACO Xtraline S 200

Informações do produto

- Canal de drenagem em plástico, largura interna: 200 mm
- Bastidor de aço galvanizado ou aço inoxidável
- Para classes de carga: B 125 – C 250, de acordo com a norma EN 1433
- Sumidouro inspeccionável
- Saídas laterais e verticais
- Sistema de fixação de parafuso e barra para as grelhas
- Disponibilidade de peças especiais para cantos, acoplamentos em T e acoplamentos cruzados



Canal ACO Xtraline S 200 com bastidor de aço galvanizado/inoxidável

Comprimento de 1000 mm, largura total de 258 mm

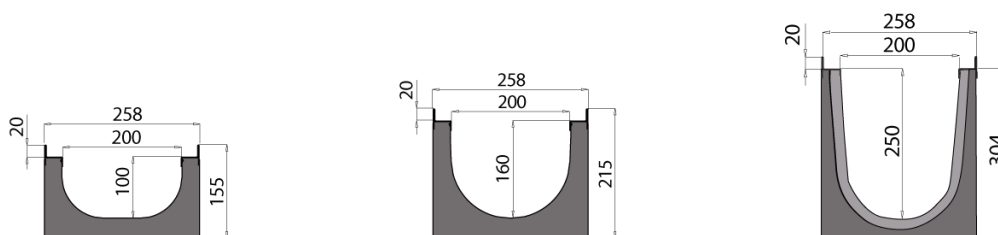





Altura total [mm]	Altura interna [mm]	Ø da saída lateral [mm]	Ø da saída vertical [mm]	Peso [kg/pç]	Peças/paleta	Aço galvanizado		Aço inoxidável	
						Código	PVP [EUR]	Código	PVP [EUR]

Canal com saída vertical de Ø200/160

155	100	2 x Ø63	1 x Ø200/160	4,35	32	00840234	43,65	00840237	74,00
215	160	2 x Ø110	1 x Ø200/160	4,95	24	00840235	48,01	00840238	79,52
304	250	2 x Ø160/200	1 x Ø200/160	6,30	16	00840236	58,03	00840239	99,74

Acessórios para canal ACO Xtraline S 200

Imagem	Descrição	Para altura interna de canal	Material	Código	PVP
		[mm]			
	Tampa cega	100	PE	00840919	7,74
		160	PE	00840920	7,74
	Tampa de saída de Ø75	100	PE	00840950	9,96
	Tampa de saída de Ø110	160	PE	00840923	10,30
	Tampa cega com saída de Ø160	250	PE	00840924	14,54
	Conectores de degrau de 100 mm a 160 mm		Compósito	00840917	108,77
	Conectores de degrau de 160 mm a 250 mm	-	Compósito	00840918	108,77



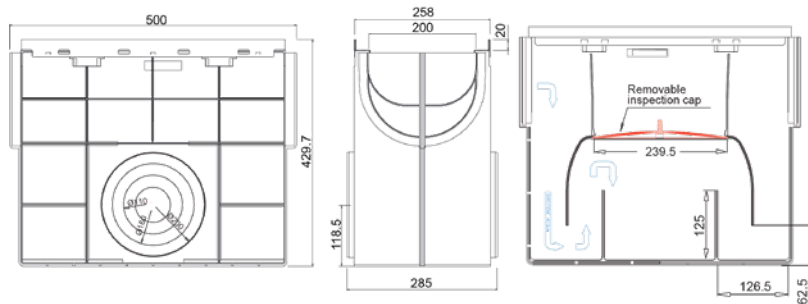
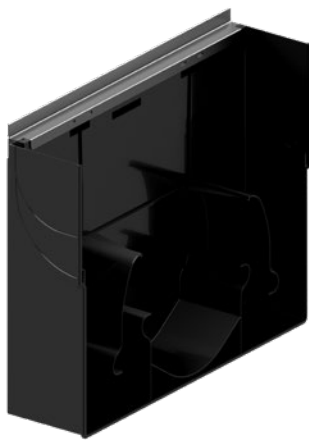



Sumidouro ACO Xtraline S 200 com bastidor de aço galvanizado/inoxidável



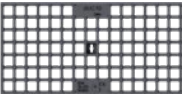

Descrição	Material	Altura	Largura	Comprimento	Ø da saída vertical	Peso	Aço galvanizado		Aço inoxidável	
							Código	PVP	Código	PVP
		[mm]	[mm]	[mm]	[mm]	[kg/pç]		[EUR]		[EUR]
Sumidouro com conexão fêmea	PE	429,7	258	500	2 x Ø110 2 x Ø160 2 x Ø200	3,85	00840937(1)	205,70	00840938(1)	331,24

⁽¹⁾Não é válido para altura de canal 250

Grelhas para canal ACO Xtraline S 200

Imagem	Descrição	Sistema de fixação	Largura [mm]	Comprimento [mm]	Ranhura/ grelha [mm]	Peso [kg/pc]	Código	PVP [EUR]
B 125								
	Grelha antitacção de aço galvanizado	Parafuso e barra (não incluídos)	248	998	33 x 15	6,20	00840452	86,10
	Grelha antitacção de aço inoxidável	Parafuso e barra (não incluídos)	248	998	33 x 15	6,20	00840458	350,64
	Grelha quadriculada de aço galvanizado	Parafuso e barra (não incluídos)	248	998	32,2 x 32,2	5,20	00840453	77,80
	Grelha quadriculada de aço inoxidável	Parafuso e barra (não incluídos)	248	998	32,2 x 32,2	5,20	00840459	329,18
	Grelha de ferro dúctil	Parafuso e barra (não incluídos)	248	498	25,5 x 24,5	6,25	00840454	52,49
C 250								
	Grelha antitacção de aço galvanizado	Parafuso e barra (não incluídos)	248	998	33 x 15	9,50	00840455	106,52
	Grelha antitacção de aço inoxidável	Parafuso e barra (não incluídos)	248	998	33 x 15	9,50	00840460	464,58
	Grelha com ranhura de 7mm de ferro dúctil	Parafuso e barra (não incluídos)	248	498	107 x 7	7,70	00840457	61,82
	Grelha com ranhura de 20mm de ferro dúctil	Parafuso e barra (não incluídos)	248	498	180 x 20	7,00	00840456	58,06

Acessórios para grelha ACO Xtraline S 200

Imagem	Descrição	Material	Válido para	Código	PVP [EUR]
	Kit de parafuso e barra + parafuso TBL Combi M8x40	Aço galvanizado	ACO Xtraline S 200 Grelhas de aço galvanizado	00840815(1)	3,21
		Aço inoxidável	ACO Xtraline S 200 Grelhas de aço inoxidável	00840816(1)	20,20
	Kit de parafuso e barra + parafuso de cabeça sextavada preto M8x40	Aço galvanizado	ACO Xtraline S 200 Grelhas de ferro dúctil	00840817(1)	4,24

⁽¹⁾Válido para 1 metro de canal



4

ACO Xtraline C
Canal de Drenagem



ACO Xtraline C – Canais de drenagem em plástico

	Canal	P. 52
	Acessórios	P. 53
ACO Xtraline C 100	Sumidouro	P. 53
	Grelhas	P. 54
	Acessórios	P. 55
	Canal	P. 56
	Acessórios	P. 57
ACO Xtraline C 150	Sumidouro	P. 57
	Grelhas	P. 58
	Acessórios	P. 59
	Canal	P. 60
	Acessórios	P. 61
ACO Xtraline C 200	Sumidouro	P. 61
	Grelhas e acessórios	P. 62
	Canal	P. 63
ACO Xtraline C 300	Acessórios	P. 63
	Grelhas e acessórios	P. 64

Flexibilidade do sistema de canais, ampla variedade de grelhas

ACO Xtraline C é um sistema de drenagem prático e flexível. O corpo do canal é feito completamente de polietileno de alta densidade com um bastidor embutido que assegura a protecção das grelhas, mesmo sem aço.

A vasta gama de grelhas torna possível personalizar a linha de drenagem; diferentes designs estão disponíveis, além de materiais múltiplos, como aço galvanizado, aço inoxidável, ferro dúctil, PP-PE e poliamida. Grelhas ranhuradas em forma de L estão disponíveis mediante pedido. Esta gama de produtos é particularmente adequada para aplicações civis, zonas pedonais e estacionamentos privados.

ACO Xtraline C 300, com largura interna de 300 mm e comprimento de 1,5 metros, é a melhor solução para aplicações de drenagem de grandes superfícies.



O bastidor de HD-PE de 20 mm de altura (35 mm para ACO Xtraline C 300) contém e limita a grelha, o que torna a instalação mais fácil e confortável.



Principais características

- O corpo do canal é feito totalmente de plástico, certificado para classe de carga A 15, B 125 e C 250 de acordo com a norma EN 1433: 2008
- Com bastidor integrado de HD-PE
- 4 larguras nominais diferentes: 100, 150, 200, 300 mm
- Com saídas verticais e laterais
- Kit de saída vertical Ø100 e Ø110 mm para canais H 55 e H 80 mm
- Sumidouro inspeccionável
- Grelhas ranhuradas em aço galvanizado / inoxidável disponíveis a pedido
- Sistema de fixação de parafuso e barra para grelhas
- Peças especiais para cantos, acoplamentos em T e acoplamentos cruzados disponíveis

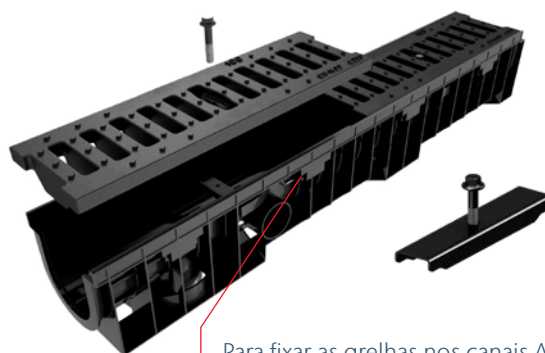

Para fixar as grelhas nos canais ACO Xtraline C com largura interna de 100, 150 e 200 mm, são necessários uma barra e parafuso para cada meio metro de canal.
Para fixar a grelha nos canais ACO Xtraline C 300, são necessários 4 porcas para cada meio metro de canal.

ACO Xtraline C

Aplicações típicas

- Zonas residenciais
- Zonas pedonais
- Estacionamentos com tráfego limitado e lento
- Pavimentos
- Sistema lateral de drenagem de estradas
- Campos de futebol
- Campos atléticos

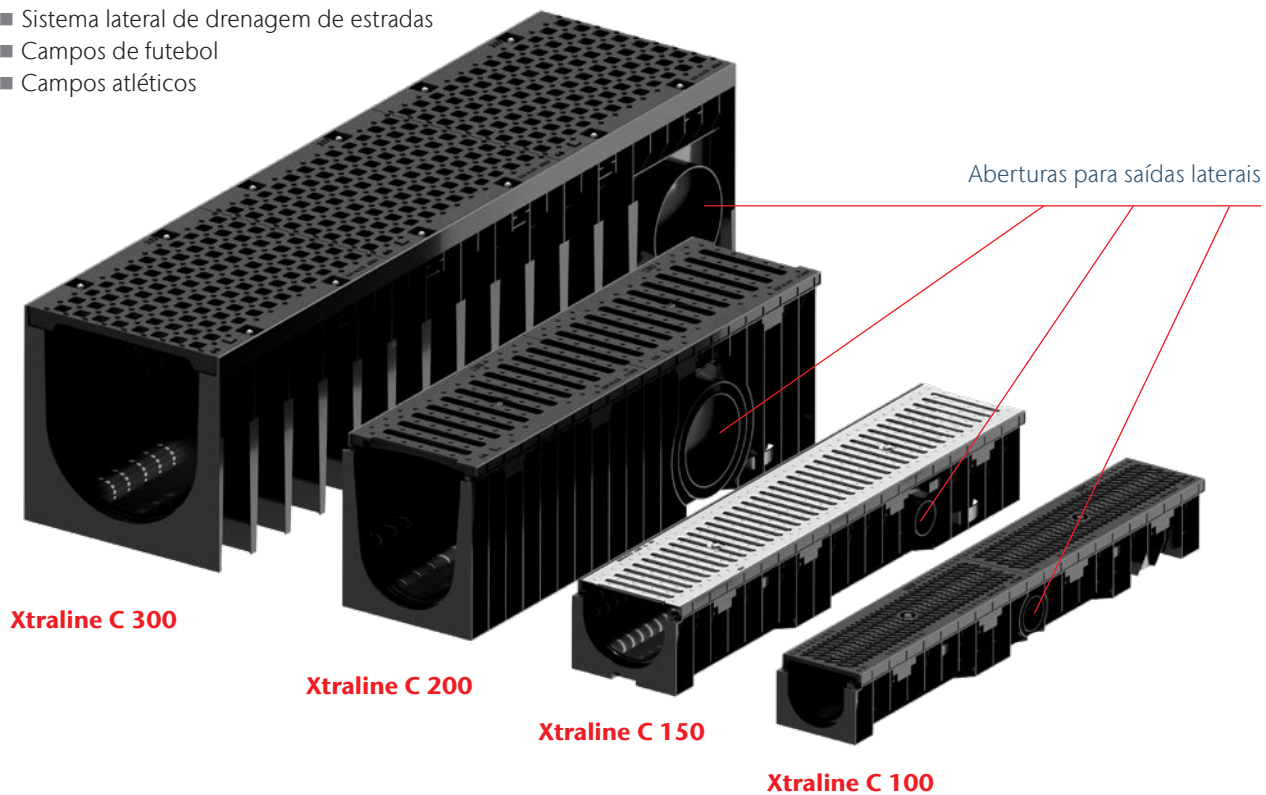

Detalhe da grelha em poliamida



ACO Xtraline C 100

Informações do produto

- Canal de drenagem em plástico, largura interna: 100 mm
- Bastidor de HD-PE
- Para classes de carga: A 15, B 125 e C 250, de acordo com a norma EN 1433
- Sumidouro inspeccionável
- Saídas laterais e verticais
- Kit de saída vertical Ø100 e Ø110 mm para canais H 55 e H 80 mm; saídas em todos os outros tamanhos
- Vasta gama de grelhas
- Grelhas ranhuradas em aço galvanizado/inoxidável disponíveis a pedido
- Sistema de fixação de parafuso e barra para grelhas
- Peças especiais para cantos, acoplamentos em T e acoplamentos cruzados disponíveis





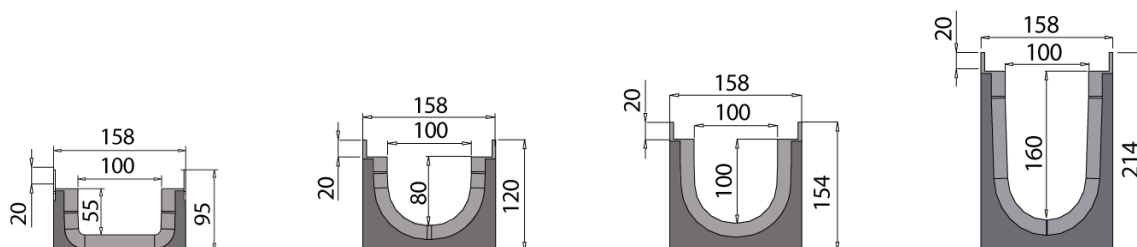

Canal ACO Xtraline C 100

Comprimento de 1000 mm, largura total de 158 mm



Altura total [mm]	Altura interna [mm]	Ø da saída lateral [mm]	Ø da saída vertical [mm]	Peso [kg/pç]	Peças/paleta	Código	PVP [EUR]
Canal com kit de saída vertical de Ø100/110							
95	55	2 x Ø40	1 x Ø100/110	1,56	84	00840212	12,78
120	80	2 x Ø63	1 x Ø100/110	1,70	70	00840213	13,84
Canal com saída vertical de Ø110							
154	100	2 x Ø63	1 x Ø110	2,05	56	00840214	16,56
214	160	2 x Ø110	1 x Ø110	2,55	42	00840215	19,34

Acessórios para canal ACO Xtraline C 100





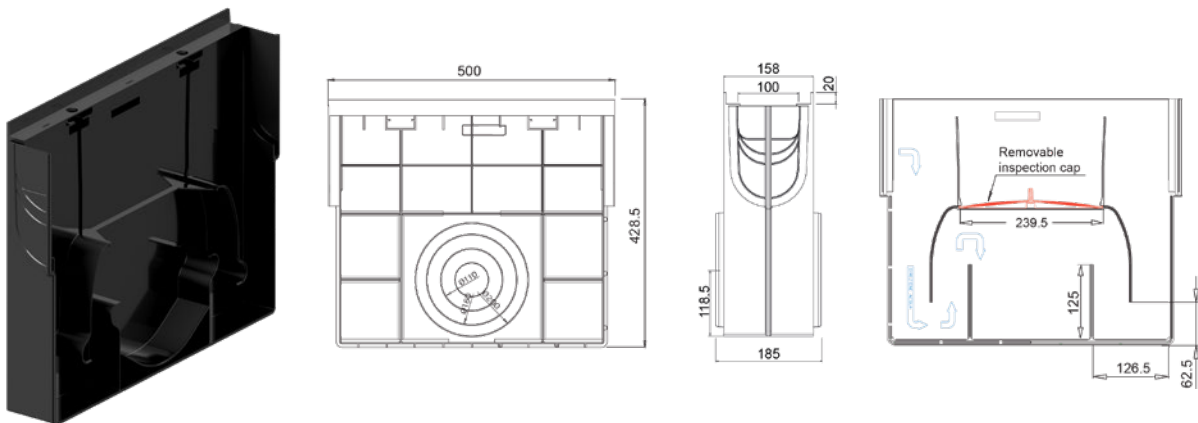





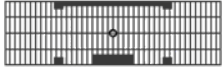

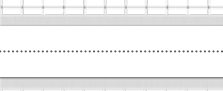

Imagem	Descrição	Para altura interna de canal	Material	Código	PVP
		[mm]			[EUR]
	Tampa cega	55	PE	00840904	5,36
		80	PE	00840905	5,36
		100	PE	00840906	5,36
		160	PE	00840907	7,01
	Tampa de saída de Ø40	55	PE	00840900	5,36
	Tampa de saída de Ø50	80	PE	00840946	6,84
	Tampa de saída de Ø75	100	PE	00840947	7,57
		160	PE	00840948	8,30
	Kit de saída vertical de Ø100	55/80	PE	00840909	7,01
	Kit de saída vertical de Ø110	55/80	PE	00840910	7,01
	Conectores de degrau de 100 mm a 160 mm	-	Compósito	00840908	108,77

Sumidouro ACO Xtraline C 100 com bastidor de PE





Descrição	Material	Altura	Largura	Comprimento	Ø da saída lateral	Peso	Código	PVP
		[mm]	[mm]		[mm]			[mm]
Sumidouro com conexão fêmea	PE	428,5	158	500	2xØ110 2xØ160 2xØ200	2,60	00840930	156,05

Grelhas para canal ACO Xtraline C 100

Imagem	Descrição	Sistema de fixação	Largura [mm]	Comprimento [mm]	Ranhura/ grelha [mm]	Peso [kg/pç]	Código	PVP [EUR]
Pedestres								
	Grelha de PP-PE	Gancho lateral de plástico	148	498	34 x 8,5	0,44	00840419	5,04
A 15								
	Grelha de aço galvanizado	Parafuso e barra (não incluídos)	148	998	83 x 8,5	1,60	00840418	11,05
	Grelha de aço inoxidável	Parafuso e barra (não incluídos)	148	998	83 x 8,5	1,60	00840420	37,12
B 125								
	Grelha antitacção de aço galvanizado	Parafuso e barra (não incluídos)	148	998	33 x 15	3,60	00840429	54,77
	Grelha antitacção de aço inoxidável	Parafuso e barra (não incluídos)	148	998	33 x 15	3,60	00840436	206,77
	Grelha quadriculada de aço galvanizado	Parafuso e barra (não incluídos)	148	998	32,2 x 32,2	2,90	00840430	49,72
	Grelha quadriculada de aço inoxidável	Parafuso e barra (não incluídos)	148	998	32,2 x 32,2	2,90	00840437	196,90
	Grelha de ferro dúctil	Parafuso e barra (não incluídos)	148	498	21,5 x 17,5	3,40	00840431	29,80
	Grelha com ranhura de 16mm de poliamida	Parafuso e barra (não incluídos)	148	498	82 x 20	0,80	00840510	22,17
C 250								
	Grelha antitacção de aço galvanizado	Parafuso e barra (não incluídos)	148	998	33 x 15	5,10	00840432	71,72
	Grelha antitacção de aço inoxidável	Parafuso e barra (não incluídos)	148	998	33 x 15	5,10	00840438	304,75
	Grelha com ranhura de 7mm de ferro dúctil	Parafuso e barra (não incluídos)	148	498	57 x 7	4,10	00840439	37,62
	Grelha com ranhura de 20mm de ferro dúctil	Parafuso e barra (não incluídos)	148	498	82 x 20	3,60	00840434	31,05
	Grelha de ferro dúctil	Parafuso e barra (não incluídos)	148	498	21,5 x 17,5	3,80	00840433	33,09
	Grelha com ranhura de de 16mm de poliamida	Parafuso e barra (não incluídos)	148	498	82 x 20	1,30	00840511	27,72

Acessórios para grelha ACO Xtraline C 100

Imagem	Descrição	Material	Válido para	Código	PVP [EUR]
	Kit de parafuso e barra + parafuso TBL Combi M8x55	Aço galvanizado	ACO Xtraline C 100 Grelhas de aço galvanizado	00840821(1)	2,49
		Aço inoxidável	ACO Xtraline C 100 Grelhas de aço inoxidável	00840822(1)	8,14
	Kit de parafuso e barra + parafuso de cabeça sextavada preto M8x55	Aço galvanizado	ACO Xtraline C 100 Grelhas de ferro dúctil	00840823(1)	3,21

⁽¹⁾Válido para 1 metro de canal

ACO Xtraline C 150

Informações do produto

- Canal de drenagem em plástico, largura interna: 150 mm
- Bastidor de HD-PE
- Para classes de carga: A15, B125 e C250, de acordo com a norma EN 1433
- Sumidouro inspeccionável
- Saídas laterais e verticais
- Vasta gama de grelhas
- Grelhas ranhuradas em aço galvanizado/inoxidável disponíveis a pedido
- Sistema de fixação de parafuso e barra para grelhas
- Peças especiais para cantos, acoplamentos em T e acoplamentos cruzados disponíveis



Canal ACO Xtraline C 150

Comprimento de 1000 mm, largura total de 208 mm





Altura total	Altura interna	Ø da saída lateral	Ø da saída vertical	Peso	Peças/paleta	Código	PVP
[mm]	[mm]	[mm]	[mm]	[kg/pç]			[EUR]

Canal com saída vertical de Ø110/160

154	100	2 x Ø63	1 x Ø110/160	2,45	40	00840216	18,28
214	160	2 x Ø110	1 x Ø110/160	3,00	30	00840217	22,09

Acessórios para canal ACO Xtraline C 150





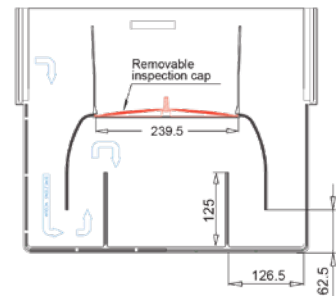
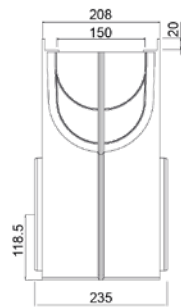
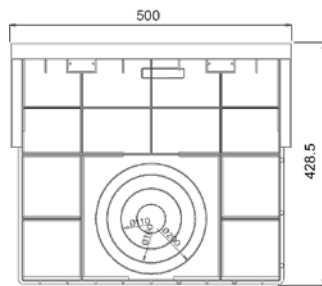

Imagem	Descrição	Para altura interna de canal	Material	Código	PVP
		[mm]			
	Tampa cega	100	PE	00840912	7,01
		160	PE	00840913	7,01
Novo 	Tampa de saída de Ø75	100	PE	00840949	9,23
	Tampa de saída de Ø110	160	PE	00840916	9,58
	Conectores de degrau de 100 mm a 160 mm		Compósito	00840911	108,77

Sumidouro ACO Xtraline C 150 com bastidor de PE

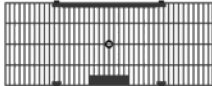
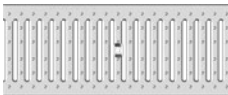
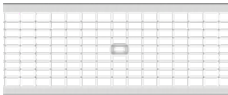

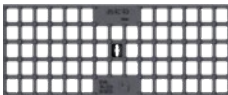
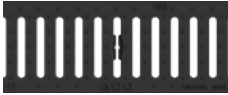

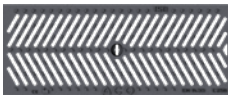
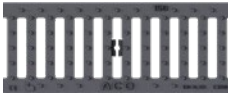
Descrição	Material	Altura	Largura	Compri- mento	Ø da saída lateral	Peso	Código	PVP
		[mm]	[mm]					
Sumidouro com conexão fêmea	PE	428,5	208	500	2 x Ø110 2 x Ø160 2 x Ø200	2,85	00840931	186,37

Grelhas para canal ACO Xtraline C 150

Imagem	Descrição	Sistema de fixação	Largura [mm]	Comprimento [mm]	Ranhura/ grelha [mm]	Peso [kg/pç]	Código	PVP [EUR]
Pedestres								
	Grelha de PP-PE	Gancho lateral de plástico	198	498	34 x 8,5	0,82	00840422	7,31
A 15								
	Grelha de aço galvanizado	Parafuso e barra (não incluídos)	198	998	130 x 8,5	2,90	00840421	25,38
	Grelha de aço inoxidável	Parafuso e barra (não incluídos)	198	998	130 x 8,5	2,90	00840423	59,66
B 125								
	Grelha antitacção de aço galvanizado	Parafuso e barra (não incluídos)	198	998	33 x 15	5,30	00840442	71,68
	Grelha antitacção de aço inoxidável	Parafuso e barra (não incluídos)	198	998	33 x 15	5,00	00840448	291,57
	Grelha quadriculada de aço galvanizado	Parafuso e barra (não incluídos)	198	998	32,2 x 32,2	4,10	00840443	66,16
	Grelha quadriculada de aço inoxidável	Parafuso e barra (não incluídos)	198	998	32,2 x 32,2	4,10	00840449	276,65
	Grelha de ferro dúctil	Parafuso e barra (não incluídos)	198	498	29 x 24,5	4,90	00840444	41,43
	Grelha com ranhura de 16mm de poliamida	Parafuso e barra (não incluídos)	198	498	132 x 16	1,70	00840424	36,36
C 250								
	Grelha antitacção de aço galvanizado	Parafuso e barra (não incluídos)	198	998	33 x 15	7,50	00840445	88,84
	Grelha antitacção de aço inoxidável	Parafuso e barra (não incluídos)	198	998	33 x 15	7,50	00840450	356,71
	Grelha com ranhura de 7mm em ferro dúctil	Parafuso e barra (não incluídos)	198	498	81 x 7	5,97	00840447	47,43
	Grelha com ranhura de 20mm de ferro dúctil	Parafuso e barra (não incluídos)	198	498	132 x 20	5,30	00840446	44,68
	Grelha com ranhura de 16mm de poliamida	Parafuso e barra (não incluídos)	198	498	132 x 16	2,35	00840451	46,43

Acessórios para grelha ACO Xtraline C 150

Imagem	Descrição	Material	Válido para	Código	PVP [EUR]
	Kit de parafuso e barra + parafuso TBL Combi M8x55	Aço galvanizado	ACO Xtraline C 150 Grelhas de aço galvanizado	00840818(1)	3,21
		Aço inoxidável	ACO Xtraline C 150 Grelhas de aço inoxidável	00840819(1)	13,40
	Kit de parafuso e barra + parafuso de cabeça sextavada preto M8x55	Aço galvanizado	ACO Xtraline C 150 Grelhas de ferro dúctil	00840820(1)	4,24

¹⁾Válido para 1 metro de canal

ACO Xtraline C 200

Informações do produto

- Canal de drenagem em plástico, largura interna: 200 mm
- Bastidor de HD-PE
- Para classes de carga: A 15, B 125 e C 250, de acordo com a norma EN 1433
- Sumidouro inspeccionável
- Saídas laterais e verticais
- Vasta gama de grelhas
- Grelhas ranhuradas em aço galvanizado/inoxidável disponíveis a pedido
- Sistema de fixação de parafuso e barra para grelhas
- Peças especiais para cantos, acoplamentos em T e acoplamentos cruzados disponíveis



Canal ACO Xtraline C 200 com bastidor de HD-PE

Comprimento de 1000 mm, largura total de 258 mm

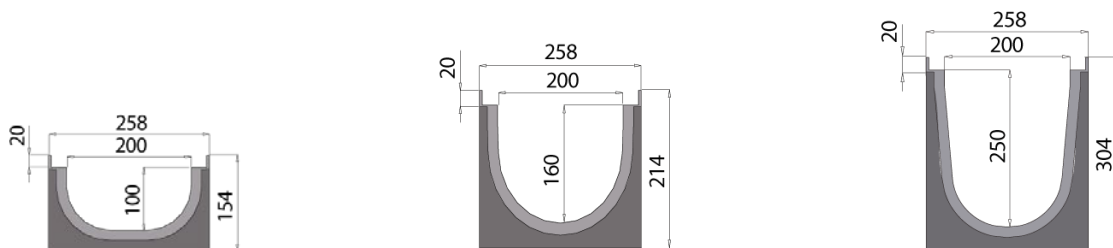





Altura total	Altura interna	Ø da saída lateral	Ø da saída vertical	Peso	Peças/paleta	Código	PVP
[mm]	[mm]	[mm]	[mm]	[kg/pç]			[EUR]

Canal com saída vertical de Ø200/160

154	100	2 x Ø63	1 x Ø200/160	2,80	32	00840218	24,98
214	160	2 x Ø110	1 x Ø200/160	3,40	24	00840219	28,28
304	250	2 x Ø160/200	1 x Ø200/160	5,00	16	00840220	43,65

Acessórios para canal ACO Xtraline C 200

Imagem	Descrição	Para altura interna de canal	Material	Código	PVP
		[mm]			
	Tampa cega	100	PE	00840919	7,74
		160	PE	00840920	7,74
Novo 	Tampa de saída de Ø75	100	PE	00840950	9,96
	Tampa de saída de Ø110	160	PE	00840923	10,30
	Tampa cega com saída de Ø160	250	PE	00840924	14,54
	Conectores de degrau de 100 mm a 160 mm	-	Compósito	00840917	108,77
	Conectores de degrau de 160 mm a 250 mm	-	Compósito	00840918	108,77



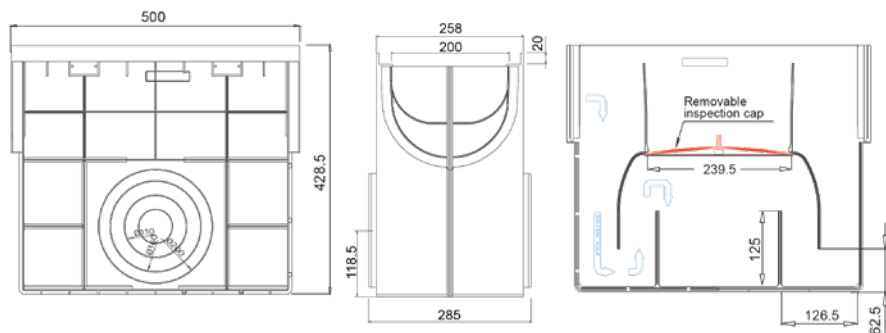



Sumidouro ACO Xtraline C 200 com bastidor de PE



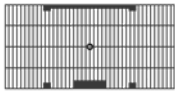

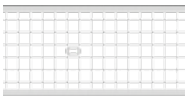
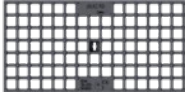
Descrição	Material	Altura	Largura	Comprimento	Ø da saída lateral	Peso	Código	PVP
		[mm]	[mm]					
Sumidouro com conexão fêmea	PE	428,5	258	500	2 x Ø110 2 x Ø160 2 x Ø200	3,10	00840932(1)	215,58

⁽¹⁾Não foi projetado para conexões de canais H250

Grelhas para canal ACO Xtraline C 200

Imagem	Descrição	Sistema de fixação	Largura	Comprimento	Ranhura/grelha	Peso	Código	PVP [EUR]
			[mm]	[mm]	[mm]	[kg/pç]		
Pedestres								
	Grelha de PP-PE	Gancho lateral de plástico	248	498	58,5 x 8,5	1,06	00840426	10,07
A 15								
	Grelha de aço galvanizado	Parafuso e barra (não incluídos)	248	998	130 x 8,5	4,80	00840425	38,12
	Grelha de aço inoxidável	Parafuso e barra (não incluídos)	248	998	130 x 8,5	4,90	00840427	106,52
B 125								
	Grelha antitacção de aço galvanizado	Parafuso e barra (não incluídos)	248	998	33 x 15	6,20	00840452	86,10
	Grelha antitacção de aço inoxidável	Parafuso e barra (não incluídos)	248	998	33 x 15	6,20	00840458	350,64
	Grelha quadriculada de aço galvanizado	Parafuso e barra (não incluídos)	248	998	32,2 x 32,2	5,20	00840453	77,80
	Grelha quadriculada de aço inoxidável	Parafuso e barra (não incluídos)	248	998	32,2 x 32,2	5,20	00840459	329,18
	Grelha de ferro dúctil	Parafuso e barra (não incluídos)	248	498	25,5 x 24,5	6,25	00840454	52,49
C 250								
	Grelha antitacção de aço galvanizado	Parafuso e barra (não incluídos)	248	998	33 x 15	9,50	00840455	106,52
	Grelha antitacção de aço inoxidável	Parafuso e barra (não incluídos)	248	998	33 x 15	9,50	00840460	464,58
	Grelha com ranhura de 7mm de ferro dúctil	Parafuso e barra (não incluídos)	248	498	107 x 7	7,70	00840457	61,82
	Grelha com ranhura de 20mm de ferro dúctil	Parafuso e barra (não incluídos)	248	498	180 x 20	7,00	00840456	58,06

Acessórios para grelha ACO Xtraline C 200

Imagem	Descrição	Material	Válido para	Código	PVP
					[EUR]
	Kit de parafuso e barra + parafuso TBL Combi M8x55	Aço galvanizado	ACO Xtraline C 200 Grelhas de aço galvanizado	00840815(1)	3,21
		Aço inoxidável	ACO Xtraline C 200 Grelhas de aço inoxidável	00840816(1)	20,20
	Kit de parafuso e barra + parafuso de cabeça sextavada preto M8x55	Aço galvanizado	ACO Xtraline C 200 Grelhas de ferro dúctil	00840817(1)	4,24

⁽¹⁾Válido para 1 metro de canal

ACO Xtraline C 300

Informações do produto

- Canal de drenagem em plástico, largura interna: 300 mm
- Bastidor de HD-PE
- Para classes de carga: A 15, B 125 e C 250, de acordo com a norma EN 1433
- Elementos de 1500 mm de comprimento
- Sistema de fixação de 8 porcas para cada metro
- Com saídas laterais e verticais

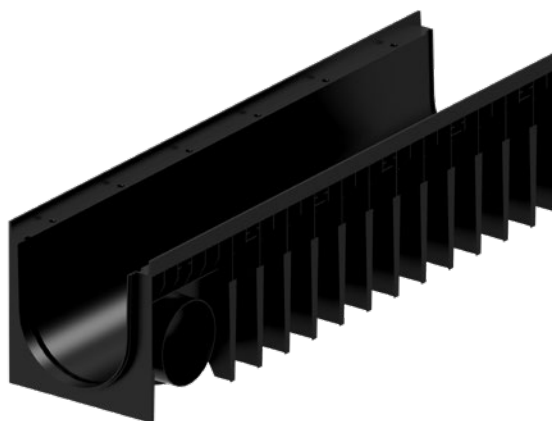

Canal ACO Xtraline C 300 com bastidor de HD-PE

Comprimento de 1500 mm, largura total de 390 mm

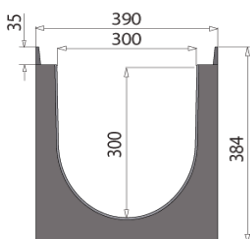

Altura total	Altura interna	Ø da saída lateral	Ø da saída vertical	Peso	Código	PVP
[mm]	[mm]	[mm]	[mm]	[kg/pç]		[EUR]
384	300	2 x Ø200	1 x Ø160, 1 Ø200	9,30	00840221	114,15

Acessórios para canal ACO Xtraline C 300

Imagem	Descrição	Para altura interna de canal [mm]	Material	Código	PVP [EUR]
	Tampa cega	300	Aço galvanizado	00840926	93,64
	Tampa de saída de Ø200	300	Aço galvanizado	00840925	201,08

Grelhas para canal ACO Xtraline C 300

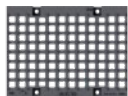
Imagem	Descrição	Sistema de fixação	Largura [mm]	Comprimento [mm]	Ranhura/ grelha [mm]	Peso [kg/pç]	Código	PVP [EUR]
B 125								
	Grelha de ferro dúctil	8 parafusos/metro (não incluído)	376	498	90 x 25	13,00	00840485	89,88
C 250								
	Grelha quadriculada de ferro dúctil	8 parafusos/metro (não incluído)	376	498	25 x 25	16,50	00840428	138,92

Acessórios para grelha ACO Xtraline C 300

Imagem	Descrição	Material	Válido para	Código	PVP [EUR]
	Porca cega M8	Aço galvanizado	ACO Xtraline C 300 Grelhas de ferro dúctil	00840813(1)	8,25
		Aço inoxidável	ACO Xtraline C 300 Grelhas de ferro dúctil	00840814(1)	12,48

⁽¹⁾Válido para 1,5 metro de canal



5

ACO Xtraline
Canal de Drenagem



ACO Xtraline – Canais de drenagem em plástico

	Canal	P. 70
ACO Xtraline 100	Acessórios para canal	P. 71
	Sumidouro	P. 71
	Grelhas e acessórios	P. 72
	Canal	P. 73
ACO Xtraline 150	Acessórios para canal	P. 74
	Sumidouro	P. 74
	Grelhas e acessórios	P. 75
	Canal	P. 76
ACO Xtraline 200	Acessórios para canal	P. 77
	Sumidouro	P. 77
	Grelhas e acessórios	P. 78

ACO Xtraline, instalação em contextos residenciais

ACO Xtraline é o sistema de drenagem linear totalmente feito de HD-PE sem bastidor.

A ausência de bastidor assegura que a grelha cubra completamente o canal e permite a instalação de uma linha de drenagem sem interrupções ou descontinuidades; isto, muitas vezes, beneficia a estética da instalação em projetos e contextos arquitetónicos.

A ausência de qualquer bastidor é uma vantagem quando se trata de redução de altura em locais de instalação difícil, tornando possível a instalação do canal em todas as zonas com profundidade de escavação reduzida.

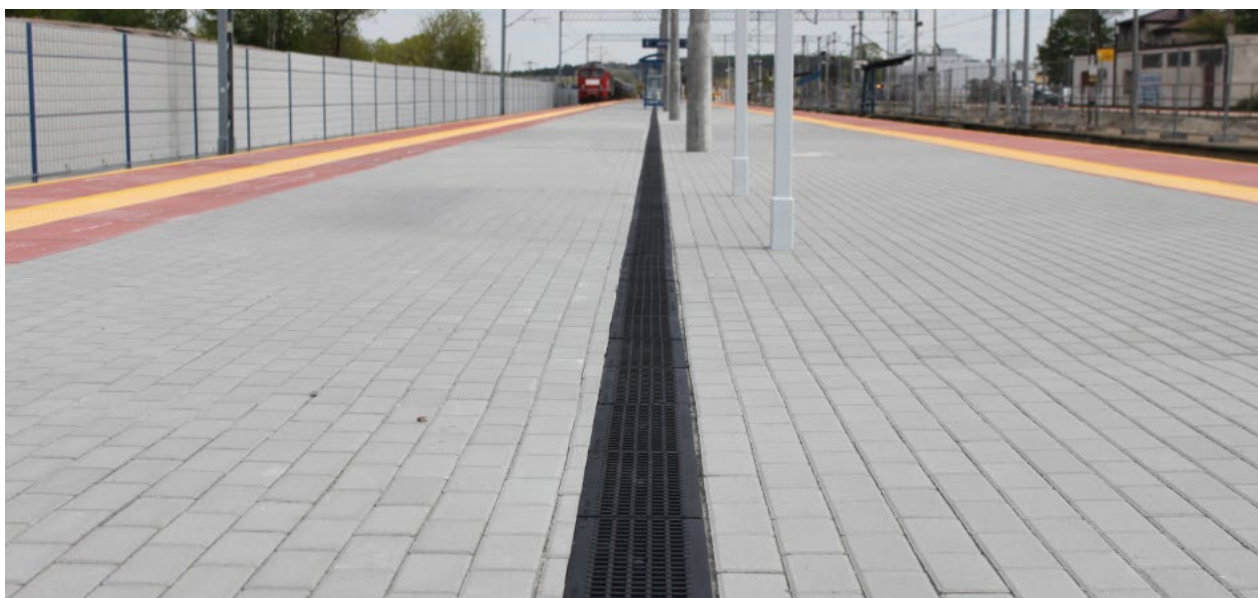

Principais características

- Corpo do canal completamente feito de plástico
- A grelha cobre completamente o corpo do canal
- 3 larguras internas diferentes: 100, 150 e 200 mm estão disponíveis
- Sumidouro inspeccionável
- Com aberturas laterais e verticais
- Kit de saída vertical Ø100 e Ø110 mm para canais com alturas de 55 e 80 mm
- Grelha ranhurada em aço galvanizado/inoxidável disponíveis a pedido
- Sistema de fixação de parafuso e barra para grelhas
- Peças especiais para cantos, acoplamentos em “T” e acoplamentos cruzados disponíveis
- Tampas ou tampas com saídas

Aplicações típicas

- Uso doméstico ou civil
- Zonas pedonais
- Ciclovias
- Jardins
- Instalações desportivas
- Terraços e telhados planos
- Parque de estacionamento multinível

Vista geral do sistema

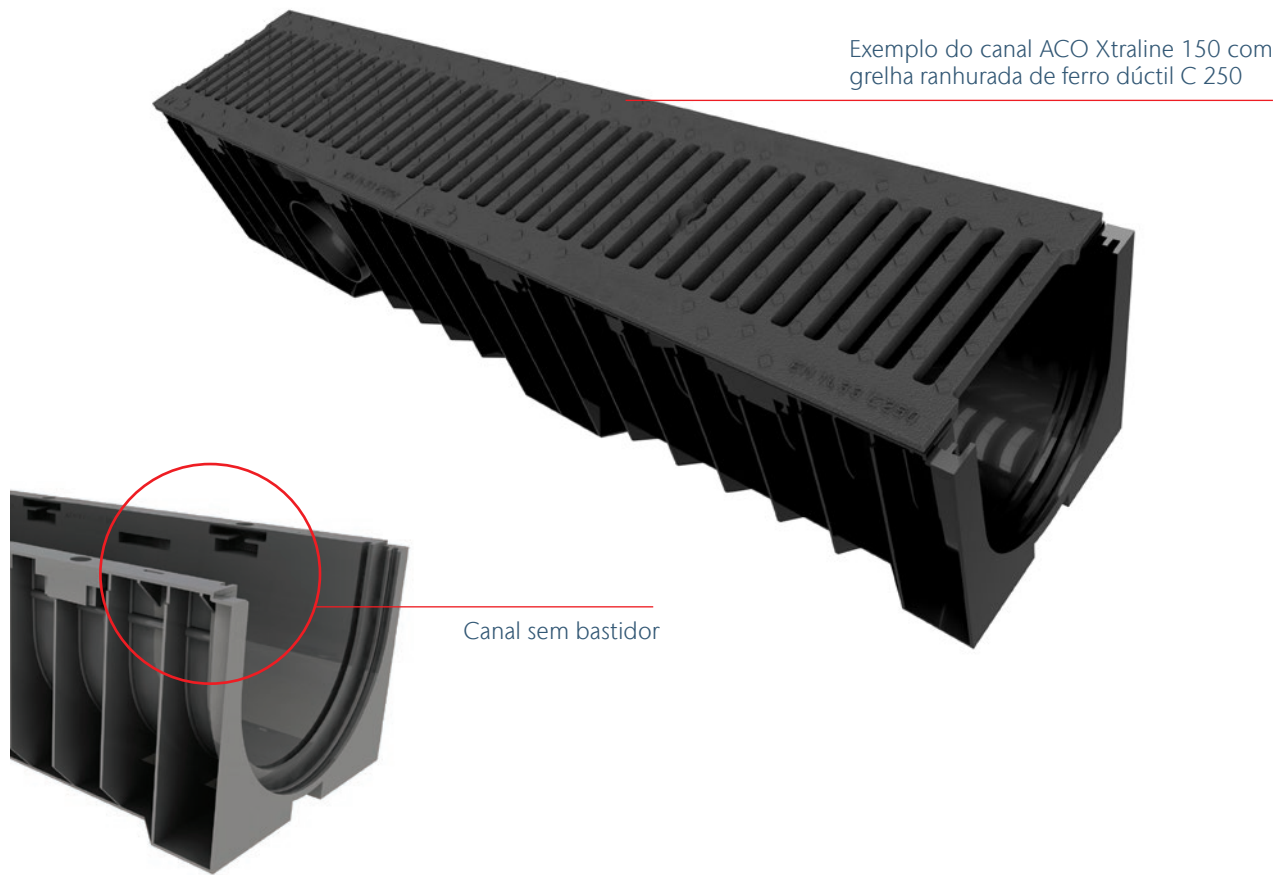

Detalhe do canal instalado

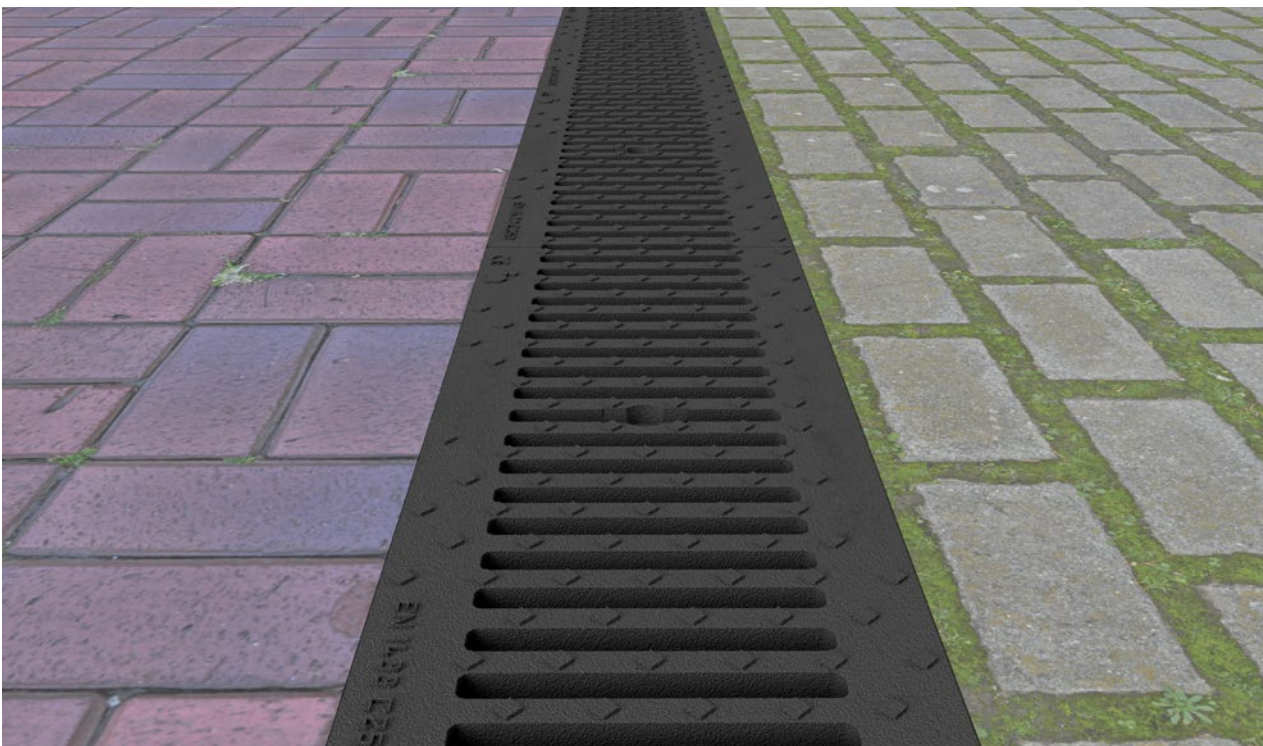

ACO Xtraline 100

Informações do produto

- Canal de drenagem em plástico, largura interna: 100 mm
- Adequado para classes de carga: A 15, B 125 e C 250, de acordo com a norma EN 1433
- Sumidouro inspeccionável
- Saídas laterais e verticais
- Kit de saída vertical Ø100 e Ø110 mm para canais H 55 e H 80 mm
- Vasta gama de grelhas
- Peças especiais para cantos, acoplamentos em T e acoplamentos cruzados disponíveis

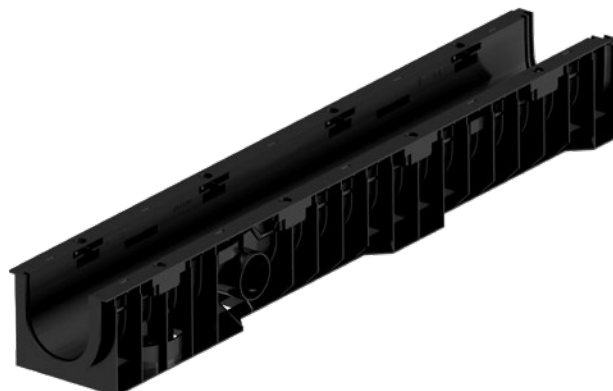



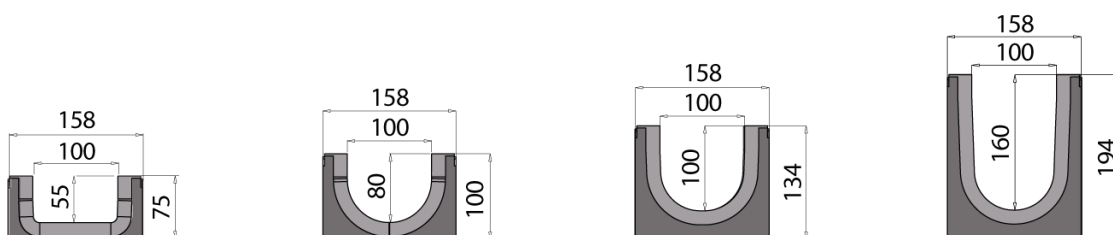

Canal ACO Xtraline 100

Comprimento de 1000 mm, largura total de 158 mm



Altura total [mm]	Altura interna [mm]	Ø da saída lateral [mm]	Ø da saída vertical [mm]	Peso [kg/pç]	Peças/palete	Código	PVP [EUR]
Canal com kit de saída vertical de Ø100/110							
75	55	2 x Ø40	1 x Ø100/110	1,40	98	00840240	12,29
100	80	2 x Ø63	1 x Ø100/110	1,60	70	00840241	12,75
Canal com saída vertical de Ø110							
134	100	2 x Ø63	1 x Ø110	1,90	56	00840242	15,54
194	160	2 x Ø110	1 x Ø110	2,40	42	00840243	18,82

Acessórios para canal ACO Xtraline 100



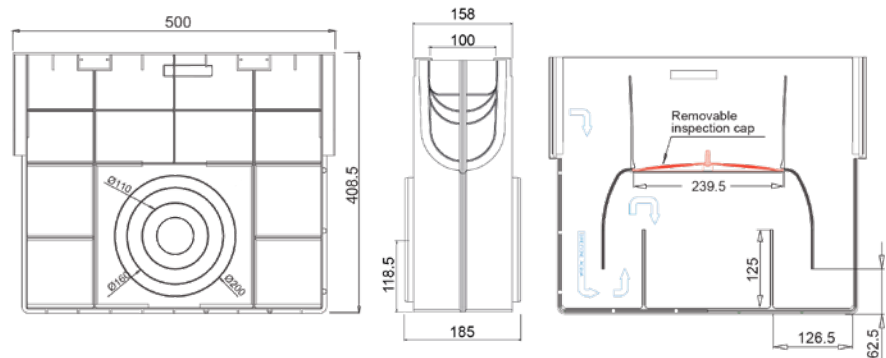

Imagem	Descrição	Para altura interna de canal	Material	Código	PVP
		[mm]			[EUR]
	Tampa cega	55	PE	00840904	5,36
		80	PE	00840905	5,36
		100	PE	00840906	5,36
		160	PE	00840907	7,01
	Tampa de saída de Ø40	55	PE	00840900	5,36
	Tampa de saída de Ø50	80	PE	00840946	6,84
	Tampa de saída de Ø75	100	PE	00840947	7,57
		160	PE	00840948	8,30
	KIT de saída vertical de Ø100	55/80	PE	00840909	7,01
	KIT de saída vertical de Ø110	55/80	PE	00840910	7,01
	Conectores de degrau de 100 mm a 160 mm	-	Compósito	00840908	108,77

Sumidouro ACO Xtraline 100



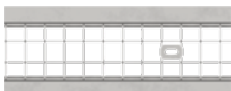

Descrição	Material	Altura	Largura	Comprimento	Ø da saída lateral	Peso	Código	PVP
		[mm]	[mm]					[kg/pç]
Sumidouro com conexão fêmea	PE	408,5	158	500	2 x Ø110 2 x Ø160 2 x Ø200	2,50	00840939	156,05

Grelhas para canal ACO Xtraline 100

Imagem	Descrição	Sistema de fixação	Largura [mm]	Comprimento [mm]	Ranhura/ grelha [mm]	Peso [kg/pc]	Código	PVP [EUR]
A 15								
	Grelha de aço galvanizado	Parafuso e barra (não incluídos)	154	998	83 x 8,5	1,80	00840461	11,75
	Grelha de aço inoxidável	Parafuso e barra (não incluídos)	154	998	83 x 8,5	1,80	00840465	34,32
B 125								
	Grelha antitacção de aço galvanizado	Parafuso e barra (não incluídos)	154	998	33 x 15	3,90	00840462	54,69
	Grelha antitacção de aço inoxidável	Parafuso e barra (não incluídos)	154	998	33 x 15	3,90	00840466	209,97
	Grelha quadriculada de aço galvanizado	Parafuso e barra (não incluídos)	154	998	34,2 x 32,2	3,30	00840468	49,65
	Grelha quadriculada de aço inoxidável	Parafuso e barra (não incluídos)	154	998	34,2 x 32,2	3,30	00840467	196,87
	Grelha de ferro dúctil	Parafuso e barra (não incluídos)	154	498	21,5 x 17,5	3,00	00840463	23,29
C 250								
	Grelha com ranhura de 13mm de ferro dúctil	Parafuso e barra (não incluídos)	154	498	80 x 13	4,20	00840464	32,09

Acessórios para grelha ACO Xtraline 100

Imagem	Descrição	Material	Válido para	Código	PVP [EUR]
	Kit de parafuso e barra + parafuso TBL Combi M8x40	Aço galvanizado	ACO Xtraline 100 Grelhas de aço galvanizado	00840800(1)	2,49
		Aço inoxidável	ACO Xtraline 100 Grelhas de aço inoxidável	00840801(1)	7,74
	Kit de parafuso e barra + parafuso de cabeça sextavada preto M8x40	Aço galvanizado	ACO Xtraline 100 Grelhas de ferro dúctil	00840802(1)	3,21

⁽¹⁾Válido para 1 metro de canal

ACO Xtraline 150

Informações do produto

- Canal de drenagem em plástico, largura interna: 150 mm
- Adequado para classes de carga: A 15, B 125 e C 250, de acordo com a norma EN 1433
- Sumidouro inspeccionável
- Saídas laterais e verticais
- Vasta gama de grelhas
- Peças especiais para cantos, acoplamentos em T e acoplamentos cruzados disponíveis



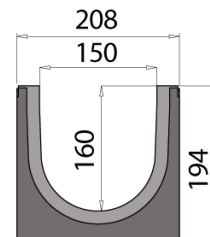
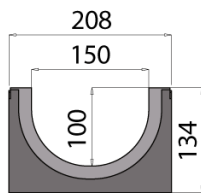

Canal ACO Xtraline 150

Comprimento de 1000 mm, largura total de 208 mm



Altura total	Altura interna	Ø da saída lateral	Ø da saída vertical	Peso	Peças/paleta	Código	PVP
[mm]	[mm]	[mm]	[mm]	[kg/pç]			[EUR]
Canal com saída vertical de Ø110/160							
134	100	2 x Ø63	1 x Ø110/160	2,30	40	00840244	17,79
194	160	2 x Ø110	1 x Ø110/160	2,85	30	00840245	21,04

Acessórios para canal ACO Xtraline 150

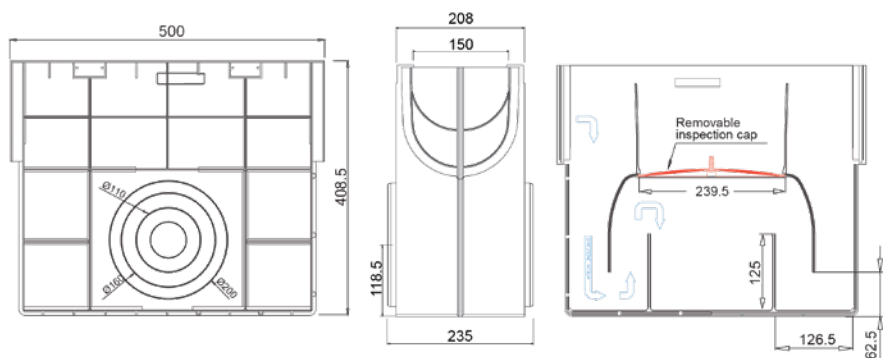

Imagem	Descrição	Para altura interna de canal	Material	Código	PVP
		[mm]			
	Tampa cega	100	PE	00840912	7,01
		160	PE	00840913	7,01
	Tampa de saída de Ø75	100	PE	00840949	9,23
	Tampa de saída de Ø110	160	PE	00840916	9,58
	Conectores de degrau de 150/100 a 150/160	-	Compósito	00840911	108,77

Sumidouro ACO Xtraline 150



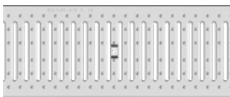
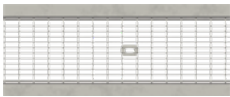
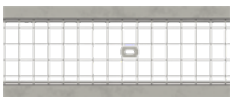
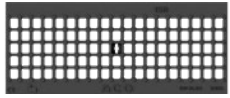

Descrição	Material	Altura	Largura	Comprimento	Ø da saída lateral	Peso	Código	PVP
		[mm]	[mm]		[mm]			
Sumidouro com conexão fêmea	PE	408,5	208	500	2 x Ø110	2,78	00840940	185,87
					2 x Ø160			
					2 x Ø200			

Grelhas para canal ACO Xtraline 150

Imagem	Descrição	Sistema de fixação	Largura [mm]	Comprimento [mm]	Ranhura/ grelha [mm]	Peso [kg/pç]	Código	PVP [EUR]
A 15								
	Grelha de aço galvanizado	Parafuso e barra (não incluídos)	204	998	130 x 8,5	3,00	00840469	27,07
	Grelha de aço inoxidável	Parafuso e barra (não incluídos)	204	998	130 x 8,5	3,30	00840473	70,00
B 125								
	Grelha antitacão de aço galvanizado	Parafuso e barra (não incluídos)	204	998	33 x 15	5,40	00840470	70,71
	Grelha antitacão de aço inoxidável	Parafuso e barra (não incluídos)	204	998	33 x 15	5,40	00840474	295,98
	Grelha quadriculada de aço galvanizado	Parafuso e barra (não incluídos)	204	998	34,2 x 32,2	4,60	00840476	62,96
	Grelha quadriculada de aço inoxidável	Parafuso e barra (não incluídos)	204	998	34,2 x 32,2	4,60	00840475	268,40
	Grelha de ferro dúctil	Parafuso e barra (não incluídos)	204	498	21,5 x 17,5	4,70	00840471	35,88
C 250								
	Grelha com ranhura de 13mm de ferro dúctil	Parafuso e barra (não incluídos)	204	498	130 x 13	5,50	00840472	41,92

Acessórios para grelha ACO Xtraline 150

Imagem	Descrição	Material	Válido para	Código	PVP [EUR]
	Kit de parafuso e barra + parafuso TBL Combi M8x40	Aço galvanizado	ACO Xtraline 150 Grelhas de aço galvanizado	00840803(1)	3,21
		Aço inoxidável	ACO Xtraline 150 Grelhas de aço inoxidável	00840804(1)	13,09
	Kit de parafuso e barra + parafuso de cabeça sextavada preto M8x40	Aço galvanizado	ACO Xtraline 150 Grelhas de ferro dúctil	00840805(1)	4,24

⁽¹⁾Válido para 1 metro de canal

ACO Xtraline 200

Informações do produto

- Canal de drenagem em plástico, largura interna: 200 mm
- Adequado para classes de carga: A 15, B 125 e C 250, de acordo com a norma EN 1433
- Sumidouro inspeccionável
- Saídas laterais e verticais
- Vasta gama de grelhas
- Peças especiais para cantos, acoplamentos em T e acoplamentos cruzados disponíveis



Canal ACO Xtraline 200

Comprimento de 1000 mm, largura total de 258 mm

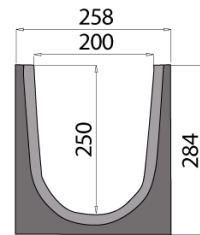
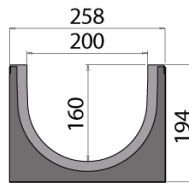
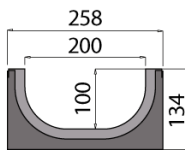





Altura total	Altura interna	Ø da saída lateral	Ø da saída vertical	Peso	Peças/palete	Código	PVP
[mm]	[mm]	[mm]	[mm]	[kg/pç]			[EUR]

Canal com saída vertical de Ø200/160

134	100	2 x Ø63	1 x Ø200/160	2,65	32	00840246	22,06
194	160	2 x Ø110	1 x Ø200/160	3,25	24	00840247	26,06
284	250	2 x Ø160/200	1 x Ø200/160	4,80	16	00840248	39,66

Acessórios para canal ACO Xtraline 200

Imagem	Descrição	Para altura interna de canal [mm]	Material	Código	PVP [EUR]
	Tampa cega	100	PE	00840919	7,74
		160	PE	00840920	7,74
Novo 	Tampa de saída de Ø75	100	PE	00840950	9,96
	Tampa de saída de Ø110	160	PE	00840923	10,30
	Tampa cega com saída de Ø160	250	PE	00840924	14,54
	Conectores de degrau de 100 mm a 160 mm	-	Compósito	00840917	108,77
	Conectores de degrau de 160 mm a 250 mm	-	Compósito	00840918	108,77

Sumidouro ACO Xtraline 200

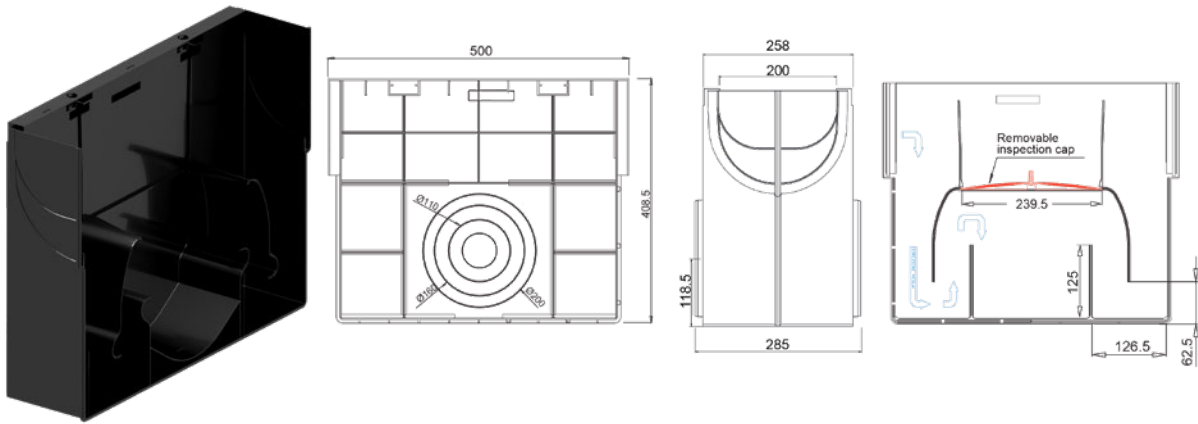



Descrição	Material	Altura [mm]	Largura [mm]	Comprimento [mm]	Ø da saída lateral [mm]	Peso [kg/pç]	Código	PVP [EUR]
Sumidouro com conexão fêmea	PE	408,5	258	500	2 x Ø110 2 x Ø160 2 x Ø200	3,00	00840941(1)	200,14

⁽¹⁾Não foi projetado para conexões de canais H250

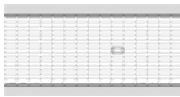
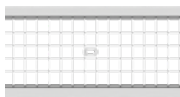
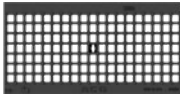
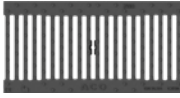
Grelhas para canal ACO Xtraline 200

Imagem	Descrição	Sistema de fixação	Largura [mm]	Comprimento [mm]	Ranhura/ grelha [mm]	Peso [kg/pç]	Código	PVP [EUR]
A 15								
	Grelha de aço galvanizado	Parafuso e barra (não incluídos)	254	998	130 x 8,5	5,00	00840477	37,12
	Grelha de aço inoxidável	Parafuso e barra (não incluídos)	254	998	130 x 8,5	3,90	00840482	151,54
B 125								
	Grelha antitacção de aço galvanizado	Parafuso e barra (não incluídos)	254	998	33 x 15	6,60	00840478	85,00
	Grelha antitacção de aço inoxidável	Parafuso e barra (não incluídos)	254	998	33 x 15	6,60	00840483	352,17
	Grelha quadriculada de aço galvanizado	Parafuso e barra (não incluídos)	254	998	34,2 x 32,2	5,20	00840479	71,73
	Grelha quadriculada de aço inoxidável	Parafuso e barra (não incluídos)	254	998	34,2 x 32,2	5,20	00840484	317,50
	Grelha de ferro dúctil	Parafuso e barra (não incluídos)	254	498	21,5 x 17,5	5,85	00840480	45,89
C 250								
	Grelha com ranhura de 13mm de ferro dúctil	Parafuso e barra (não incluídos)	254	498	180 x 13	7,20	00840481	56,22

Acessórios para grelha ACO Xtraline 200

Imagem	Descrição	Material	Válido para	Código	PVP [EUR]
	Kit de parafuso e barra + parafuso TBL Combi M8x40	Aço galvanizado	ACO Xtraline 200 Grelhas de aço galvanizado	00840806(1)	3,21
		Aço inoxidável	ACO Xtraline 200 Grelhas de aço inoxidável	00840807(1)	19,78
	Kit de parafuso e barra + parafuso de cabeça sextavada preto M8x40	Aço galvanizado	ACO Xtraline 200 Grelhas de ferro dúctil	00840808(1)	4,24

⁽¹⁾Válido para 1 metro de canal

Gama de peças especiais ACO Xtraline

Canto de 90°

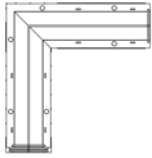

Peça especial "T"

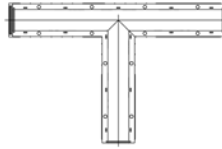

Peça especial cruzada

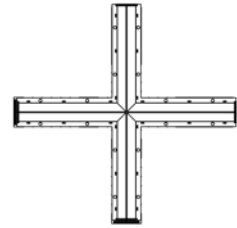

Código e PVP a pedido

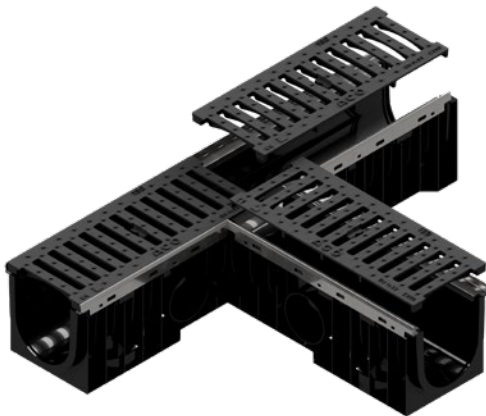

Principais características

- Peças especiais disponíveis para as gamas Xtraline
- Bastidor de ferro dúctil, aço galvanizado, aço inoxidável e HD-PE
- Cantos de 90° à esquerda e à direita
- Peça especial "T" à esquerda e à direita
- Peça especial cruzada à esquerda e à direita
- Sistema de fixação para cada grelha
- Peças especiais de comprimento customizado
- Peças especiais macho-macho/fêmea-fêmea

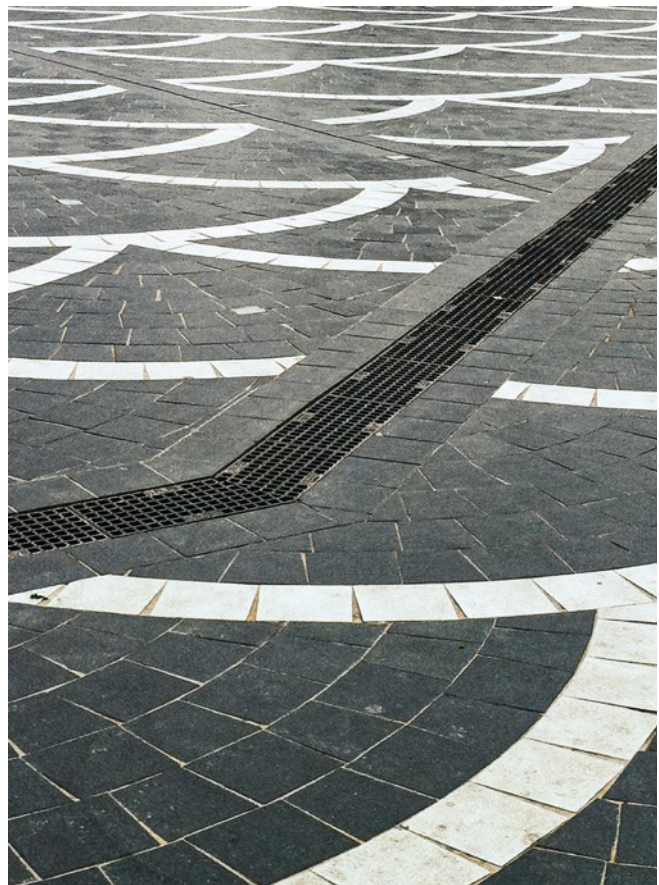



6

ACO 4All

Canal de Drenagem de Plástico



Canais de plástico com grelha

ACO 4AII	Canal unitário ACO Preto	P. 84
	Kit de saída vertical + 2 tampas	P. 84
	Canal unitário ACO Cinza	P. 85
	Kit de saída vertical + 2 tampas	P. 85
	Caixa de inspeção	P. 86

Desempenho excelente para todos

O canal de plástico ACO 4All com grelha é o canal de NÍVEL DE ENTRADA produzido pela ACO, equipado com todas as características necessárias para obter uma drenagem segura e eficiente.

A superfície lisa e impermeável, a leveza, a geometria especial compacta e o desempenho garantido para as classes de carga A15 e B125 são as principais características que tornam o canal de plástico ACO 4All com grelha único no seu género.

Com as suas dimensões de apenas 120x92x1000 mm e peso ligeiramente superior a 1,90 Kg (na versão com grelha de aço galvanizado e classe de carga A15), o canal de plástico ACO 4All com grelha pode ser instalado e colocado em funcionamento de forma simples e fácil, sem a ajuda de equipamento profissional especial, e é precisamente isto que o torna um produto para todos.

As grelhas são fixadas ao canal através de um sistema mecânico com ganchos, que não requer o uso de parafusos ou porcas ou ferramentas especiais; uma inovação que simplifica definitivamente os sistemas de fixação mais tradicionais.

Todos os diferentes modelos do canal de plástico ACO 4All com grelha possuem a marcação CE, correspondendo desta forma a todos os requisitos da norma europeia de referência EN1433.

Para proteger e garantir o desempenho declarado e esperado durante toda a sua vida útil em funcionamento, toda a cadeia de produção está sujeita a rigorosos controlos de qualidade que vão muito além dos indicados como "mínimos" pela legislação.

Aplicações Típicas

- Áreas verdes
- Zonas pedonais e ciclovias
- Terraços



Vista geral do sistema



Principais características

- Encaixe e desencaixe a grelha pelos ganchos, sem necessidade de parafusos.
- Concebida em conformidade com a norma EN 1433.
- Fácil de montar.
- A superfície lisa impermeável permite uma rápida drenagem da água.
- A estrutura externa com nervuras melhora a ancoragem entre o betão e o plástico.
- As nervuras do canal ajudam a melhorar a resistência e a rigidez.
- Elevada resistência mecânica e química.
- Leveza.
- Fácil de transportar.

Canal unitário ACO 4All Preto

Informações do produto

- Canal em plástico de cor preta
- Tamanho interno do canal (LxA) 95 x 70 mm
- Bastidor de PP-PE
- Classes de carga das grelhas A 15 B 125
- Sistema de fixação incorporado

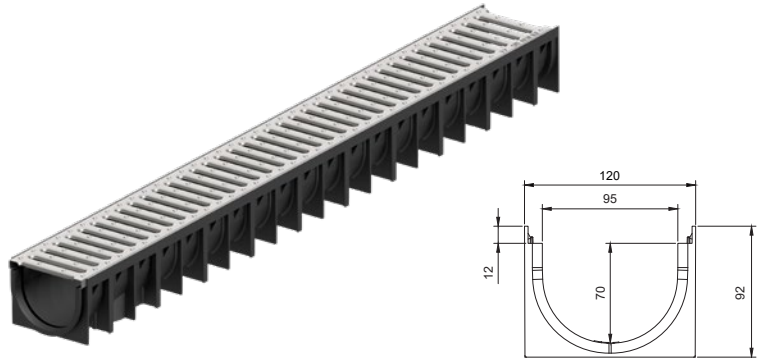

Canal ACO 4All Plastic com grelha instalada

Tipo de grelha	Classe de carga	Ranhura [mm]	Dimensões			Peças/ Paleta [n.]	Código	PVP [EUR]
			Compr. [mm]	Largura [mm]	Altura [mm]			
1. PP-PE	A 15	8	1000	120	92	72	00319704	12,56
2. Aço galvanizado	A 15	8	1000	120	92	72	00319700	15,86
3. Aço galvanizado SLIM	A 15	5	1000	120	92	72	00319708	16,67
4. Aço inoxidável	A 15	8	1000	120	92	72	00319702	30,63
5. Aço inoxidável SLIM	A 15	5	1000	120	92	72	00319712	31,26
6. Ferro dúctil	B 125	6	1000	120	92	72	00319706	48,52



1

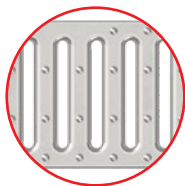

2

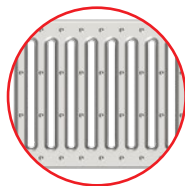

3



4

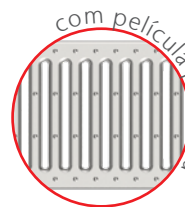

5



6

Kit de canal de plástico ACO 4All: saída vertical + 2 tampas

- 2 tampas de PP-PE
- 1 saída vertical de $\varnothing 75/110$ mm em PP-PE



Descrição	Peças/ Caixa	Código	PVP [EUR]
	[n.]		
1. Kit de saída vertical + tampas	50	00319720	5,04

Caixa de inspeção do canal de plástico ACO 4All com bastidor de plástico

- Ver informações na página 86

Canal unitário ACO 4All Cinza

Informações do produto

- Canal em plástico de cor cinza
- Tamanho interno do canal (LxA)
95 x 70 mm
- Bastidor de PP-PE
- Classes de carga das grelhas A 15
B 125
- Sistema de fixação incorporado

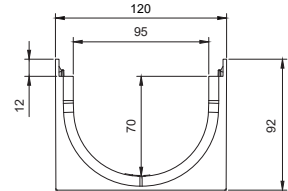
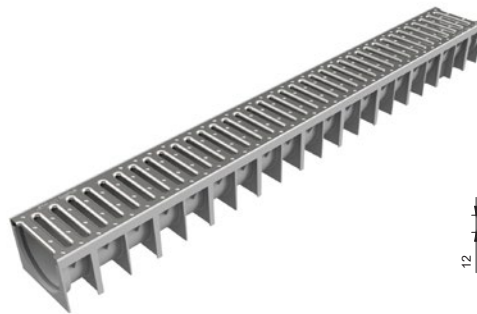

Canal de plástico ACO 4All com grelha instalada

Tipo de grelha	Classe de carga	Dimensões				Peças/ Palete	Código	PVP
		Ranhura [mm]	Compr. [mm]	Largura [mm]	Altura [mm]			
1. PP-PE	A 15	8	1000	120	92	72	00319800	13,60
2. Aço galvanizado	A 15	8	1000	120	92	72	00319802	16,49
3. Aço galvanizado SLIM	A 15	5	1000	120	92	72	00319806	17,08
4. Aço inoxidável	A 15	8	1000	120	92	72	00319804	31,67
5. Aço inoxidável SLIM	A 15	5	1000	120	92	72	00319808	32,30
6. Ferro dúctil	B 125	6	1000	120	92	72	00319810	50,78

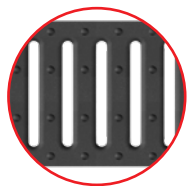

1

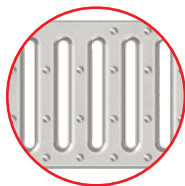

2

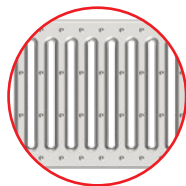

3



4

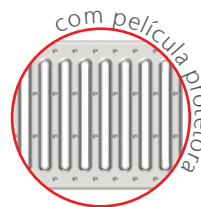

5



6

Kit de canal de plástico ACO 4All: saída vertical + 2 tampas

- 2 tampas de PP-PE
- 1 saída vertical de $\varnothing 75/110$ mm em PP-PE



Descrição

Descrição	Peças/ Caixa	Código	PVP
	[n.]		[EUR]
1. Kit de saída vertical + tampas	50	00319836	5,38

Caixa de inspeção do canal de plástico ACO 4All com bastidor de plástico

- Ver informações na página 86

Caixa de inspeção ACO 4All com bastidor de plástico

- Permite adicionar uma saída lateral ao canal
- Permite fazer acoplamentos cruzados, em “T” e em “L”.



Tipo de grelha	Classe de carga	Ranhura [mm]	Dimensões			Peças/ Caixa [n.]	Código	PVP [EUR]
			Compr. [mm]	Largura [mm]	Altura [mm]			
1. PP-PE	A 15	8	145	120	92	20	00319732	6,55
2. Aço galvanizado	A 15	8	145	120	92	20	00319710	7,78
3. Aço galvanizado SLIM	A 15	5	145	120	92	20	00319734	8,31
4. Aço inoxidável	A 15	8	145	120	92	20	00319730	9,31
5. Aço inoxidável SLIM	A 15	5	145	120	92	20	00319736	9,86
6. Ferro dúctil	B 125	6	145	120	92	20	00319738	12,12

Todos os produtos ACO Iberia são
compatíveis com ACO System Chain



- Canais de duche
- Sumidouros de terraços e casas de banho
- Sumidouros industriais
- Canais de aço inoxidável
- Tampas estanques
- Tampas de fundição
- Sumidouros de fundição
- Separadores de hidrocarbonetos
- Separadores de gorduras
- Estações de bombagem
- Estações de tratamento de águas residuais
- Tragaluzes
- Tanques de tempestade

ACO Iberia

Sede Central

Pol. Ind. Puigtió, s/n
Ap. Correos N° 84
17412 Maçanet de la Selva,
Girona, Espanha
Tel. +34 972 85 93 00

Escritório em Madri

C. Fuerteventura N°4
Planta 1, Oficina 7
28703 San Sebastián de los Reyes
Madrid, Espanha
Tel. 902 17 03 12

Escritório em Lisboa

Avenida do Mar, 29 D/E,
Quinta Santo António
2825-475 Costa de Caparica
Portugal
Tel. +351 210 999 455

Escritório no Porto

Edifício Genesis – Fração B05-A
Rua Eng° Frederico Ulrich, 2650
4470-605 Maia
Portugal

www.aco.es
www.aco.pt

Atendimento ao Cliente
902 17 03 12

ACO. creating
the future of drainage

