

## PARTE INF SUM SK 300 H715 DN/OD 200

Parte inferior de sumidouro do canal ACO SK 300, em betão polímero, e com vedação estanca para saída horizontal DN/OD 200. Comprimento 500 mm, altura exterior 715 mm e largura exterior 322 mm. Peso: 49,9 kg.

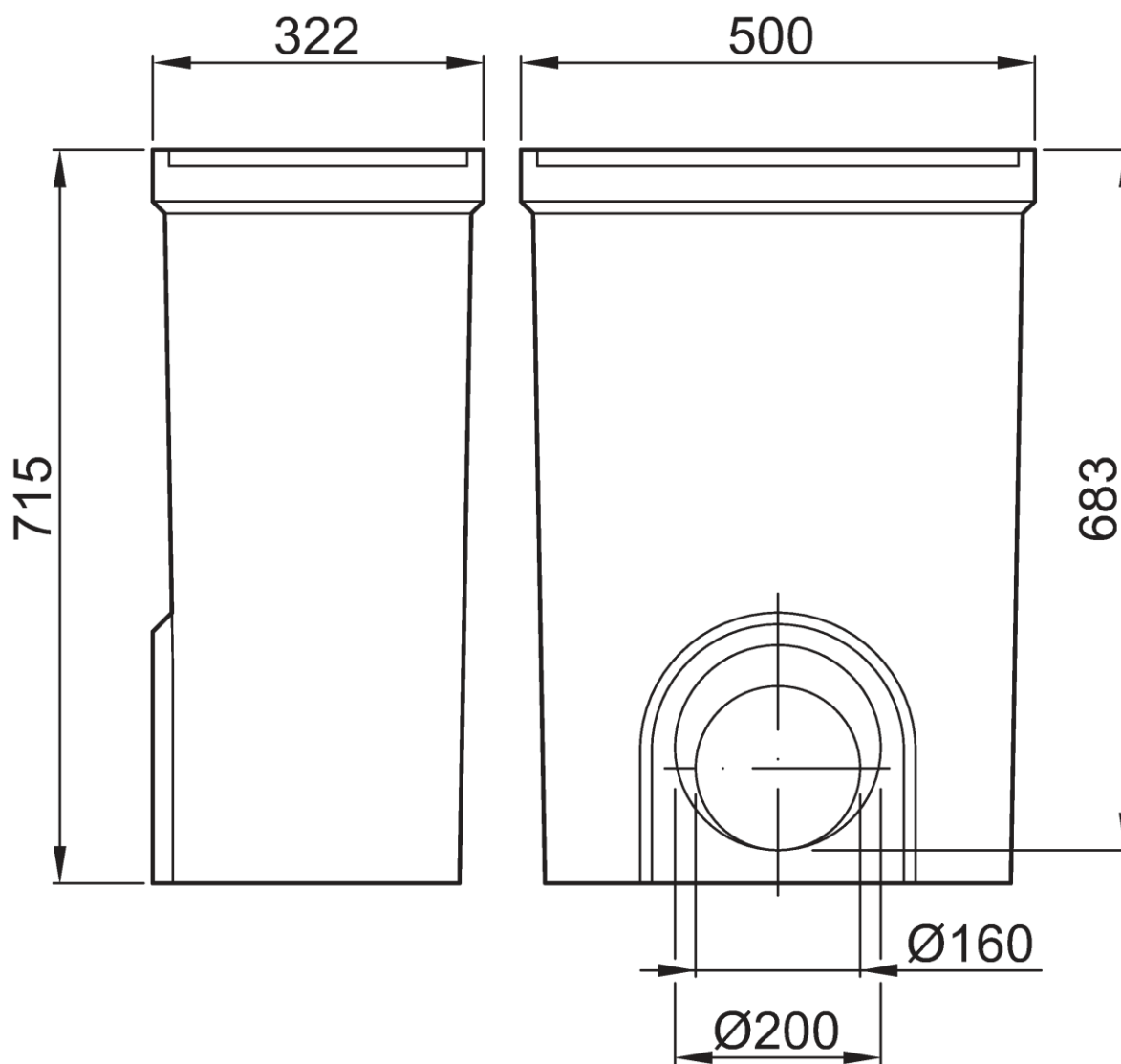

**Dimensões:**

<b>Modelo</b>	SK 300
<b>Comprimento (mm)</b>	500
<b>Largura (mm)</b>	322
<b>Altura exterior (mm)</b>	715
<b>Peso (Kg)</b>	49,9
<b>Saída</b>	DN/OD 200
<b>Cesto</b>	Não
<b>Material sumidouro</b>	betão polímero