

TAMPÃO DN 50 A°G° H80 ML V100

Tampão com união para tubagem DN 50 em aço galvanizado, para canais ACO MULTILINE V100. Comprimento de 32 mm, altura exterior 80 mm e largura exterior 135 mm. Peso: 0,3 kg.

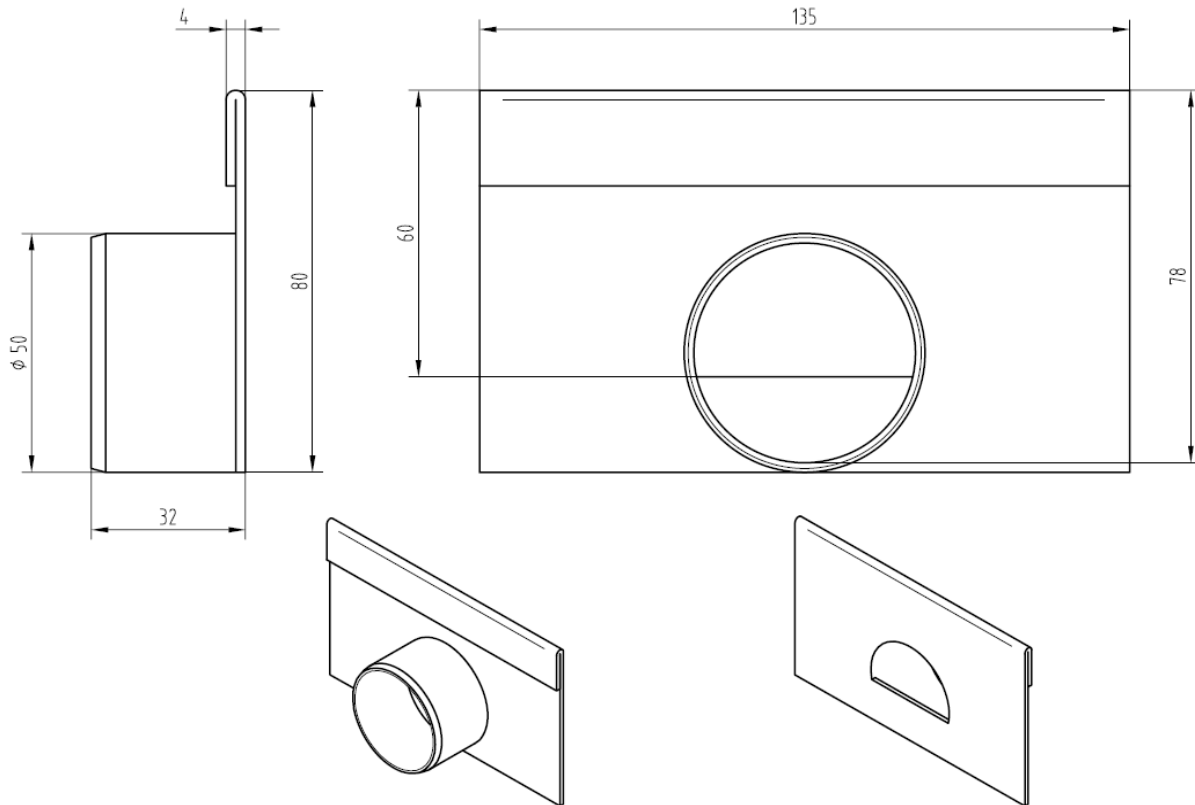

Dimensões:

Material	aço galvanizado
Peso (kg)	0,3
Comprimento (mm)	32
Largura (mm)	135
Altura (mm)	80
Saída	DN 50