

JUNÇÃO H25 P/CNL MLV100

Junção para canais de altura, para um salto de 25 mm fabricado em betão polímero, para canal ACO MULTILINE V100.
Peso: 0,1 kg.

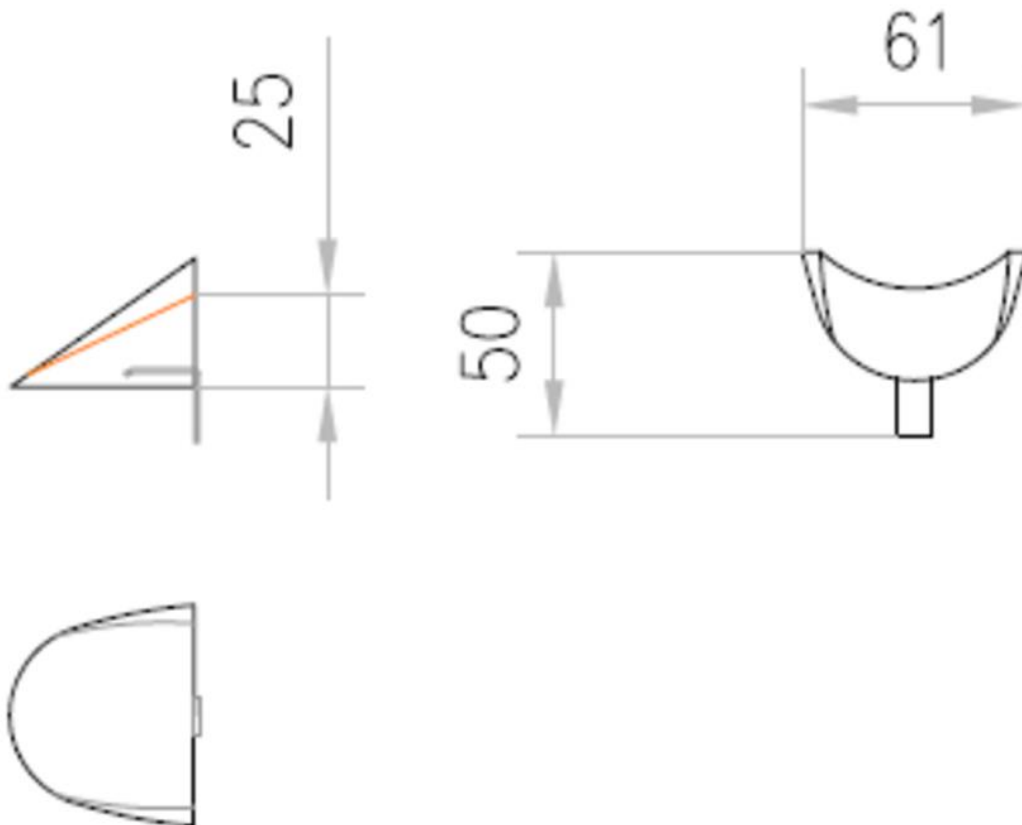

Dimensões:

Peso (kg)	0,1
Comprimento (mm)	50
Largura (mm)	61
Altura (mm)	25