

JUNÇÃO H50 P/CNL MLV200

Junção para canais de altura, para um salto de 50 mm fabricado em betão polímero, para canal ACO MULTILINE V200.
Peso: 0,6 kg.

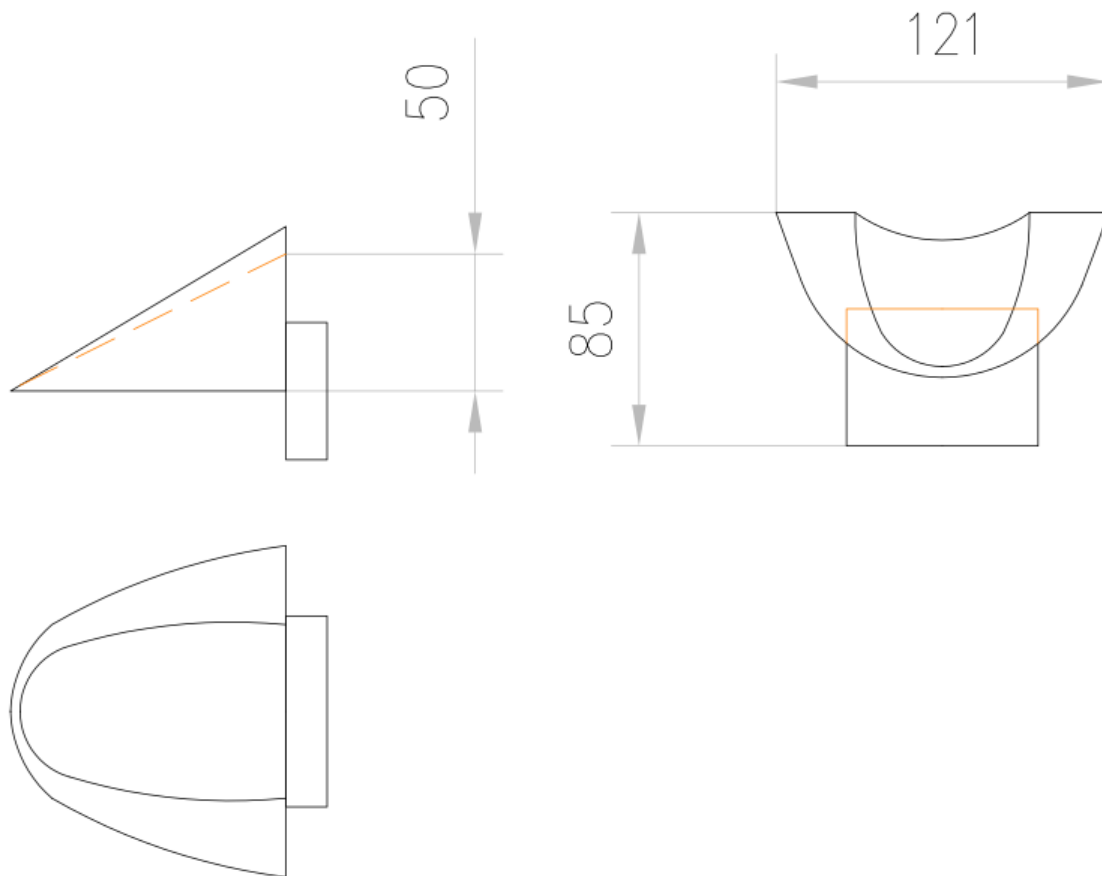

Dimensões:

Peso (kg)	0,6
Comprimento (mm)	85
Largura (mm)	121
Altura (mm)	50