

ADAPTADOR MDPE P/CNL QMAX 225/350

Adaptador cambio de sección para canal de drenaje ACO QMAX 225 a 350 fabricado en polietileno, de sección circular. Longitud total 25 mm, altura exterior $\varnothing 435$ mm y ancho exterior $\varnothing 435$ mm. Peso: 0,8 kg.

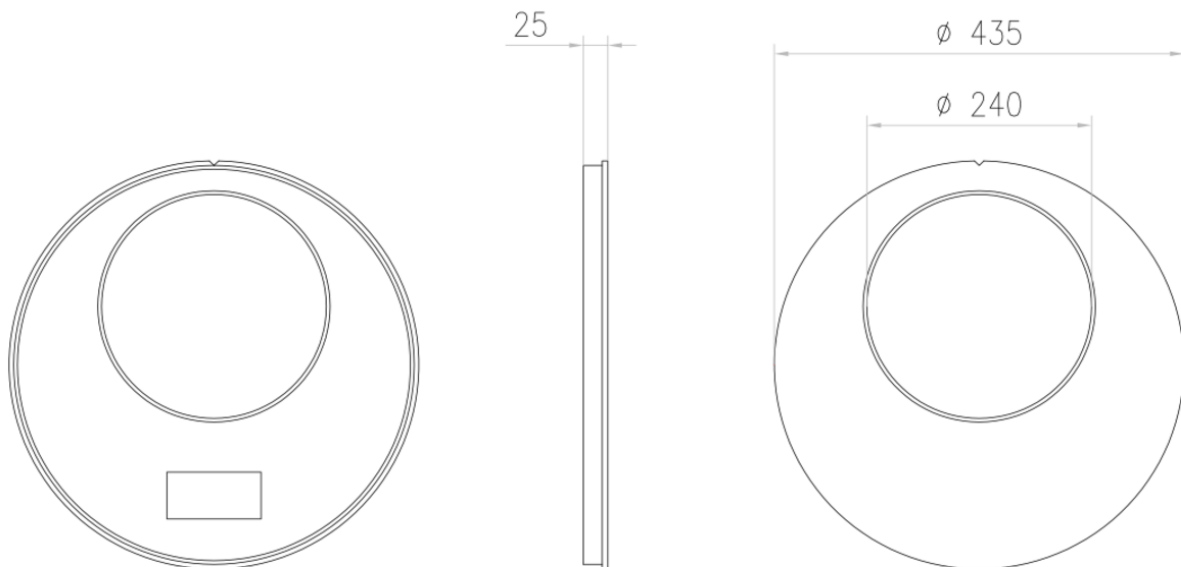

Dimensiones:

Modelo	QMAX 225/350
Material	MDPE
Peso (kg)	0,8
Longitud (mm)	25
Altura (mm)	$\varnothing 435$
Ancho (mm)	$\varnothing 435$