

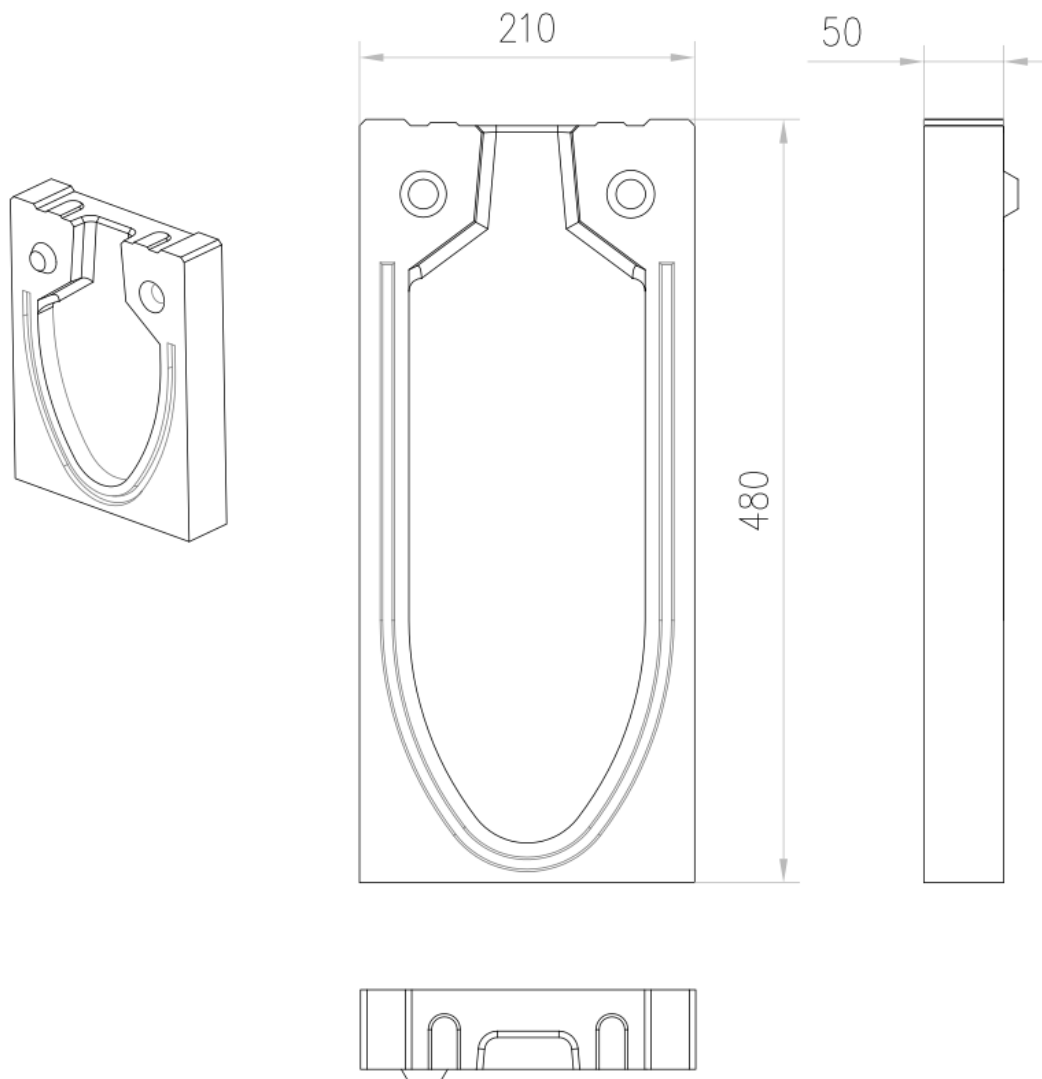

Tapa Inicio/final ciega de hormigón polímero, para canales ACO MONOBLOCK RD150V 20.0. Longitud de 50 mm, altura exterior de 480 mm y ancho exterior de 210 mm. Peso: 8,5 kg.



Dimensiones:

Material	hormigón polímero
Peso (kg)	8,5
Longitud (mm)	50
Ancho (mm)	210
Altura (mm)	480