

TAMPÃO FINAL DN/OD 160 HP H280 MONOBLOCK RD150V 0.0

Tampão com junta estanque labial para saída DN/OD 160 em betão polímero, para canais ACO MONOBLOCK RD150V. Comprimento de 50 mm, altura exterior 280 mm e largura exterior 210 mm. Peso: 3,8 kg.

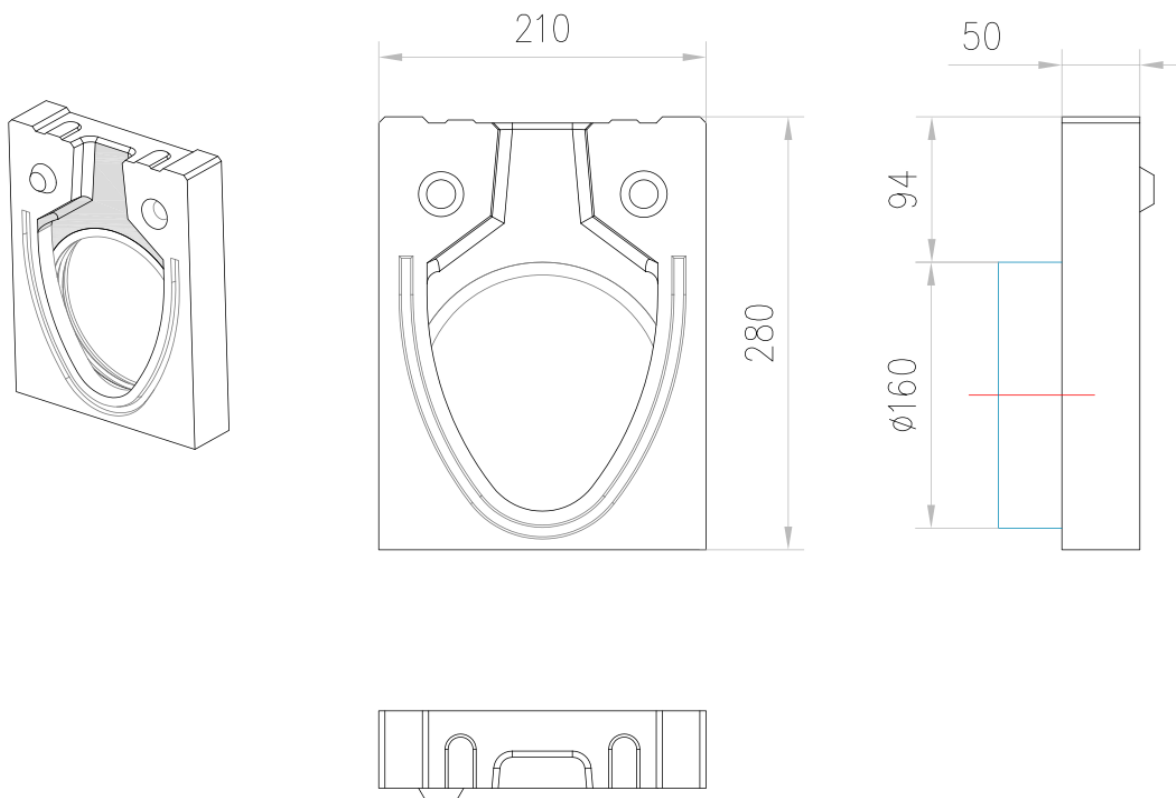

Dimensões:

Material	betão polímero
Peso (kg)	3,8
Comprimento (mm)	50
Largura (mm)	210
Altura (mm)	280-150
Saída	DN/OD 160