

TAPA FINAL DN/OD 160 HP H380 MONOBLOCK RD150V 10.0

Tapa con junta estanca labiolaberíntica para salida DN/OD 160 de hormigón polímero, para canales ACO MONOBLOCK RD150V. Longitud de 50 mm, altura exterior de 380 mm y ancho exterior de 210 mm. Peso: 5,4 kg.

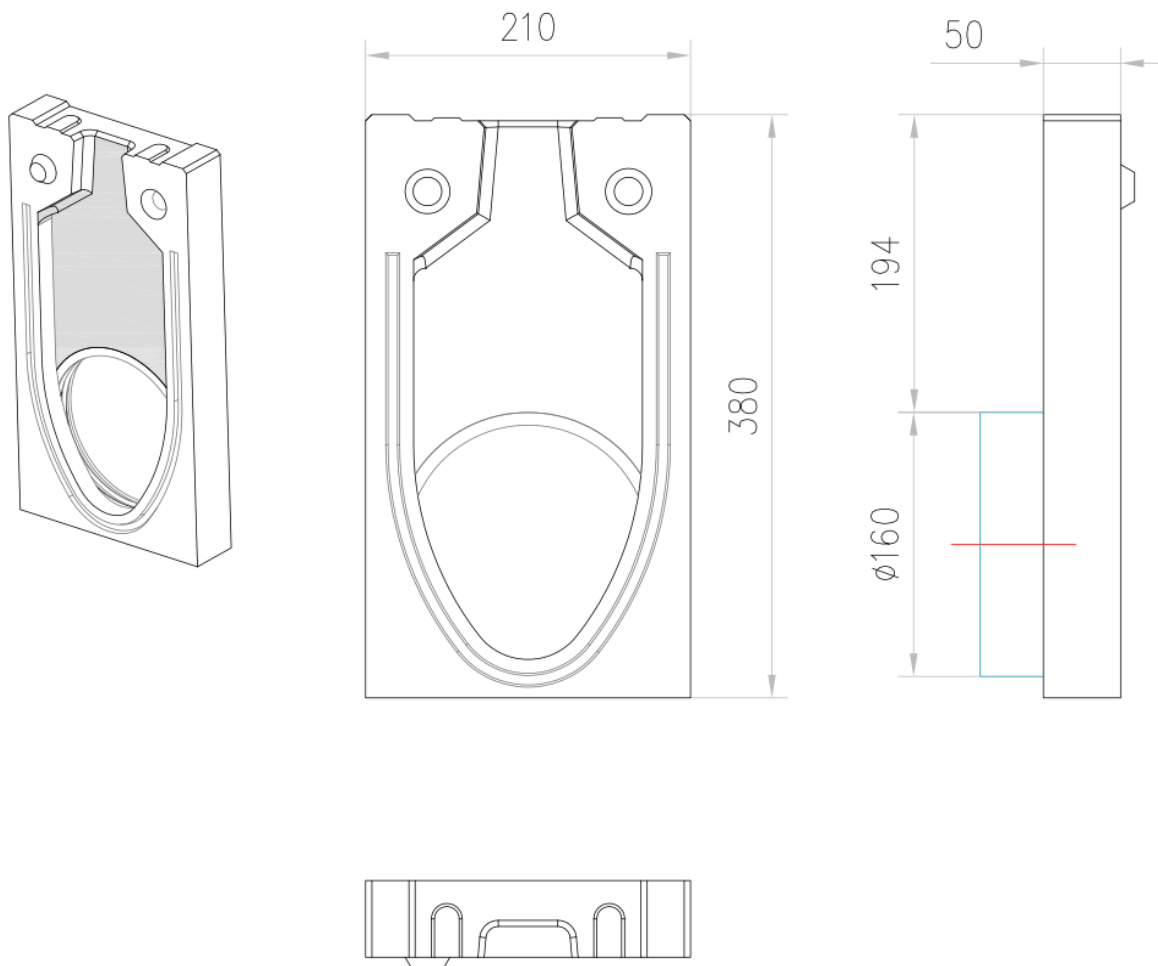

Dimensiones:

Material hormigón polímero

Peso (kg)	5,4
Longitud (mm)	50
Ancho (mm)	210
Altura (mm)	380-150
Salida	DN/OD 160