

CNL ML SEAL IN V150 10.1 500MM H260 E600

Canal de drenagem ACO MULTILINE SEAL IN V150 10.1 H260 com corpo em betão polímero com vedação em EPDM integrada para instalação impermeável, de acordo com a certificação IKT. Sem grelha, classe de carga até E600 de acordo com a norma EN1433. Com sistema de fixação rápido da grelhas Drainlock® sobre bastidor de aço galvanizado. Com forma transversal otimizada em V. Com pré-marcas laterais a quebrar para ligações L-T-X. Comprimento total de 500 mm, altura exterior 260 mm e largura exterior 185 mm. Largura interna nominal de 150 mm. Peso: 16,5 kg.

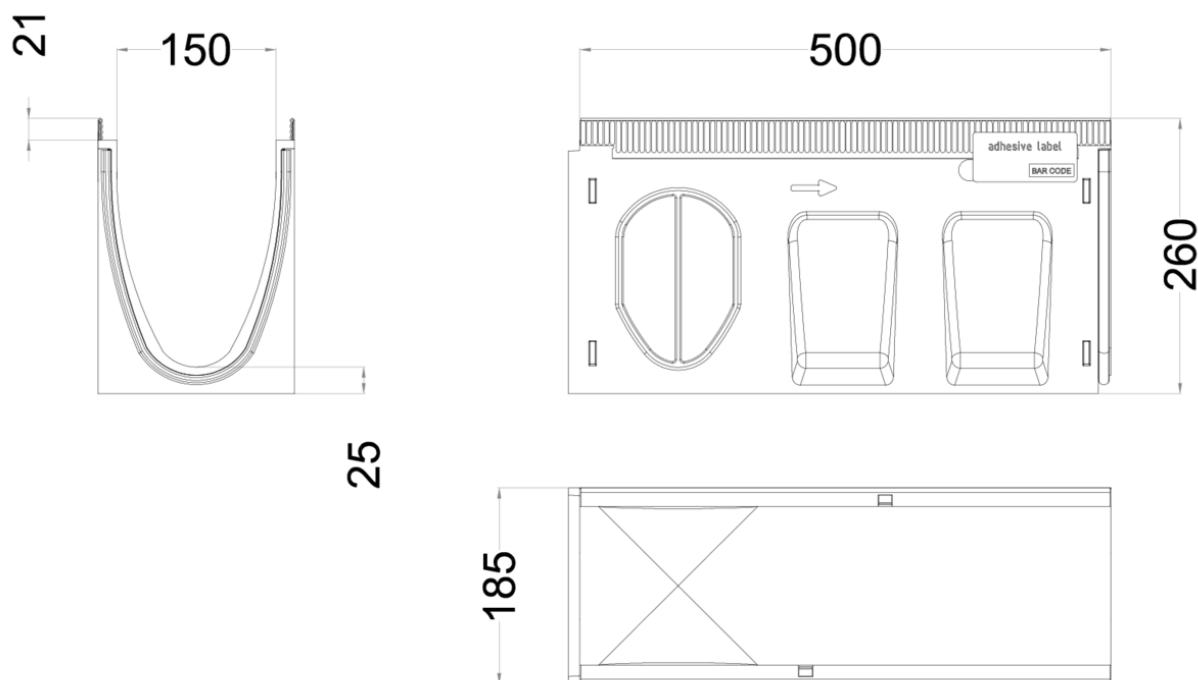

Dimensões:

Modelo	MULTILINE SEAL IN V150
Comprimento (mm)	500
Largura ext. (mm)	185
Altura ext. (mm)	260
Peso (Kg)	16,5
Classe de carga	E600