

# TOPTEK SOLID AISI304 700X700 H59,5 ASIST B125

Tapa de registro estanca de acero inoxidable AISI 304, tipo ACO TOPTEK SOLID, de medidas de luz libre 700x700mm y de marco exterior 830x796mm, altura exterior de 59,5 mm, con apertura asistida por medio de bisagras y pistones de gas, apta para clase de carga B125, según normativa EN124. Incluye junta de NBR para asegurar la estanqueidad, patas de anclaje al hormigón y unión de tapa al marco mediante tornillos tipo allen.

Artículo:00415225

## Características

- Aplicables a suelos de hormigón, con baldosas o suelos de resinas
- Disponible también en versión multitapa y con sistema de apertura servoasistida
- Totalmente estanca a olores y líquidos, gracias a una doble junta de seguridad

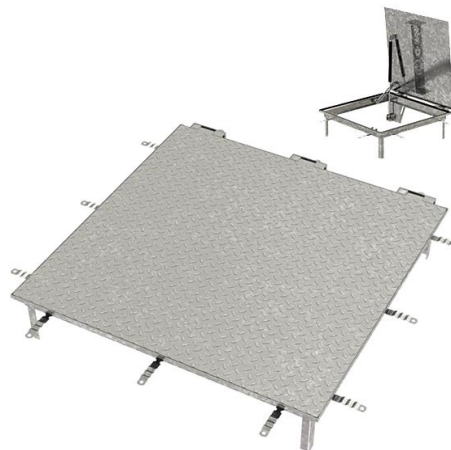
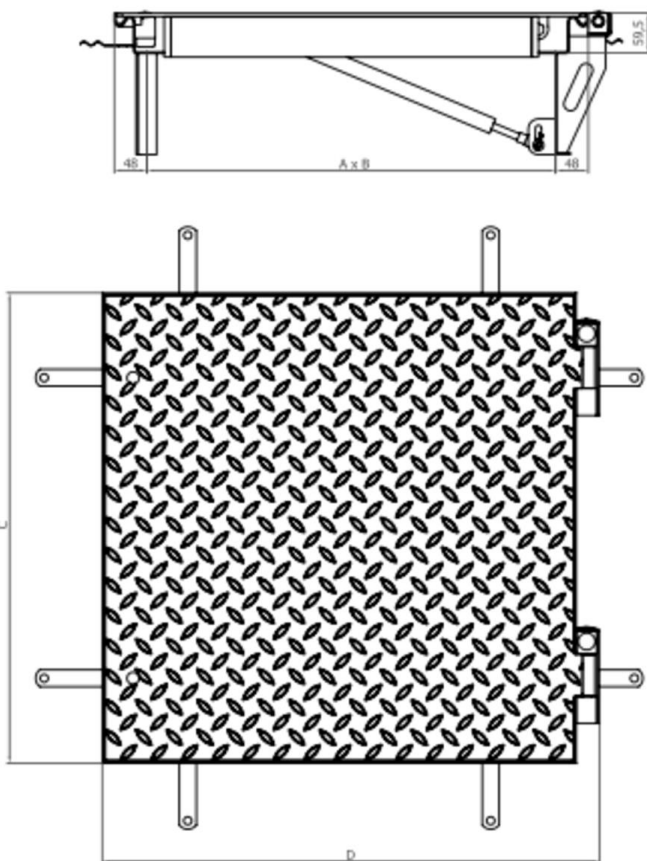

## Dimensiones

Modelo	TOPTEK SOLID
Material	AISI304
Peso (kg)	53,4
Medidas luz libre AxB (mm)	700x700
Medidas ext. CxD (mm)	830x796
Clase de carga máxima	B125
Asistida	Si
H (mm)	59,5

