



ACO PIPE

TUBERIA DE ACCESO - AISI316



TUBERIA ACCESO PIPE EPDM AISI316 DN315

Codigo: 00417214

Acceso de acero inoxidable AISI 316 para tubería tipo ACO Pipe, de diámetro 315 mm y longitud 340 mm, para evacuación de aguas residuales, con sistema de conexión rápido mediante junta de EPDM completamente estanca. Todo según EN-1124. Acabado decapado y pasivado. Peso: 8,9 kg. Artículo: 00417214

Características:

- ♦ Sistema Push-fit para montaje rápido
- ♦ Junta superior de seguridad, formado por una doble junta labial ideal para asegurar la estanqueidad
- ♦ Tubería de acuerdo a EN-1124
- ♦ Todas las juntas de ACO PIPE incorporan un sistema único de junta doble proporcionando un sistema de sellado sin problemas y seguro en todo momento
- ♦ Posibilidad de juntas de vitón o NBR.
- ♦ Posibilidad de abrazadera para aplicaciones con presión.
- ♦ Acabado decapado y pasivado

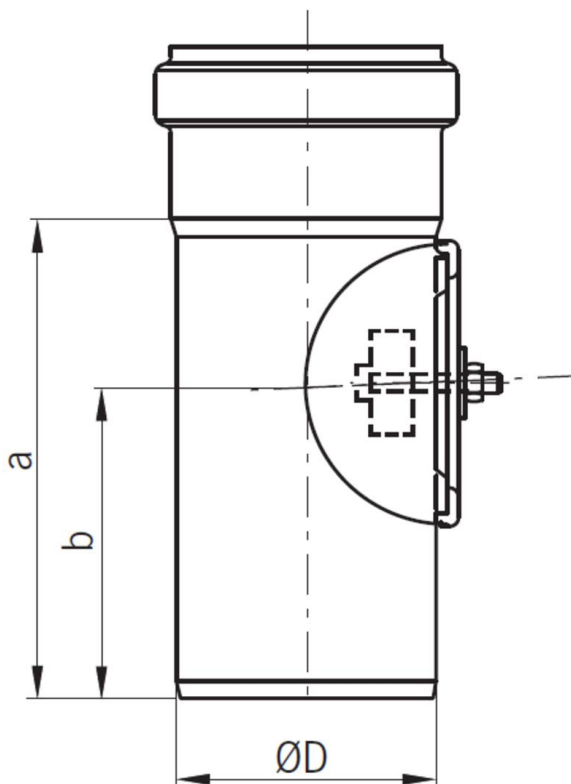

Dimensiones:

Modelo	PIPE
Material	acero inoxidable AISI 316
Material junta	EPDM
ØD (mm)	315
a (mm)	340
b (mm)	228
Peso (kg)	8,9

