



ACO PIPE

MANGUITO DE REPARACIÓN - AISI304



MANGUITO REPARACIÓN ACO PIPE EPDM DN200

Código: 00419435

Manguito de reparación ACO PIPE fabricado en acero inoxidable AISI 304, de diámetro 200 mm y una longitud de 100 mm, para evacuación de aguas residuales, con sistema de conexión rápido mediante junta de EPDM completamente estanca. Todo según EN-1124. Peso: 1,5 kg.

Artículo: 00419435

Características:

- ♦ Sistema Push-fit para montaje rápido
- ♦ Junta superior de seguridad, formado por una doble junta labial ideal para asegurar la estanqueidad
- ♦ Tubería de acuerdo a EN-1124
- ♦ Todas las juntas de ACO PIPE incorporan un sistema único de junta doble proporcionando un sistema de sellado sin problemas y seguro en todo momento
- ♦ Posibilidad de juntas de vitón o NBR.
- ♦ Posibilidad de abrazadera para aplicaciones con presión.
- ♦ Acabado decapado y pasivado

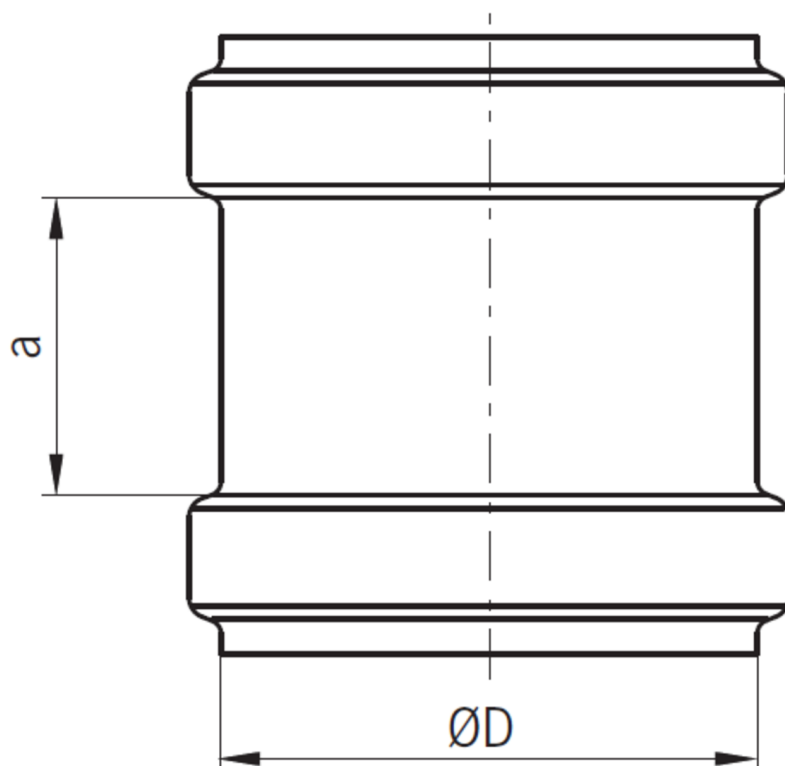

Dimensiones:

Modelo	PIPE
Material	acero inoxidable AISI 304
Material junta	EPDM
ØD (mm)	200
a (mm)	100
Peso (kg)	1,5

