

CNL XTRALINE C 200 H304-250 COM BAST. HDPE L1000MM PRETO C250

Canal de drenagem ACO XTRALINE C 200 H250 de polietileno de alta densidade (HDPE), de classe de carga até C250 segundo EN1433, com bastidor em polietileno de alta densidade (HDPE). Sem grelha. Com sistema de fixação por cavilha aparafusada. Com uma secção interior de 430,00 cm². Com premarca de saída vertical DN/OD 160/200. Comprimento total 1000 mm, altura exterior 304 mm e largura exterior 258 mm. Largura interior nominal 200 mm. Peso: 4,50 kg.

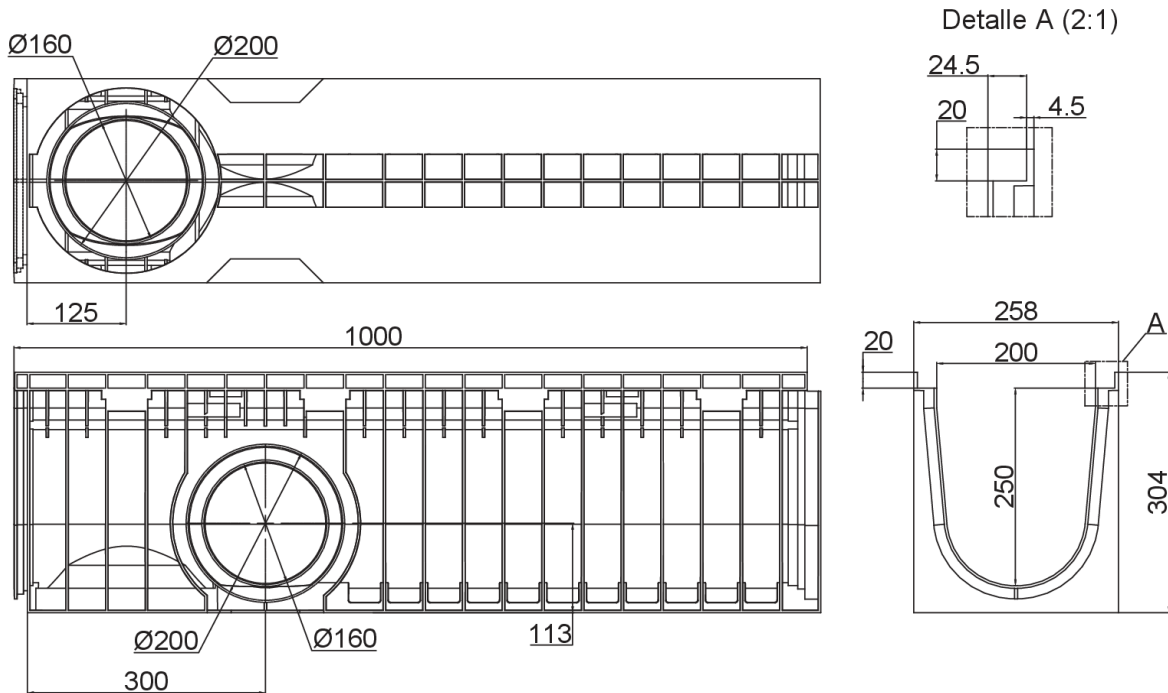

Dimensões:

Modelo	XTRALINE C 200 HDPE
Bastidor	polietileno de alta densidade (HDPE)
Comprimento (mm)	1000
Largura ext. (mm)	258
Altura ext. (mm)	304
Peso (Kg)	4,50
Classe de carga	C250
Secção interior (cm²)	430,00