

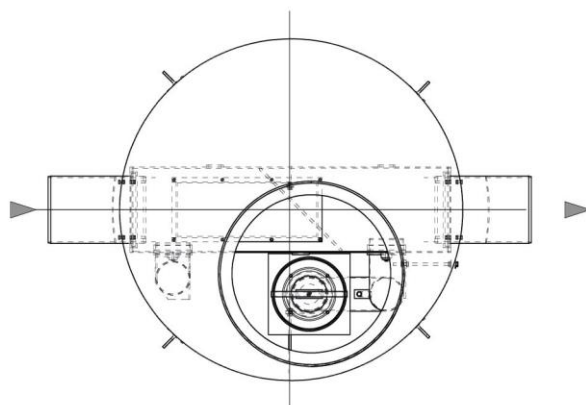
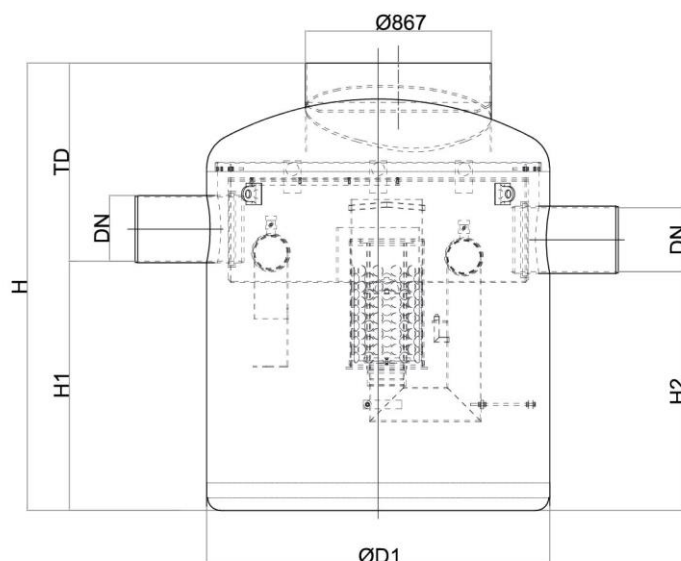
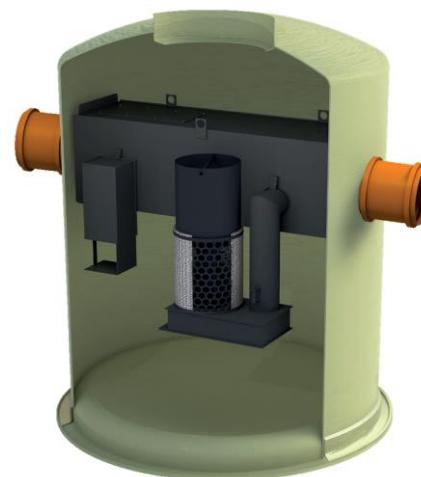

Separador de hidrocarburos ACO modelo OLEOPASS G NS15/150 ST1500, para instalación enterrada, de diseño vertical fabricado en plástico reforzado con fibra de vidrio (GRP). Separador de Clase I (5 ppm) según norma UNE EN 858, de talla nominal 15 l/s con sistema bypass interno para un caudal máximo de 150 l/s, con decantador de lodos integrado de 1500 l, capacidad total para hidrocarburos de 902 l y volumen total de 3520 l. El equipo dispone de conexión de entrada y salida DN400 en polietileno de alta densidad (HDPE). Incluye deflector en la entrada, filtro coalescente extraíble y salida con boya tarada a 0,90gr/cm<sup>3</sup> para cierre automático en caso de exceso de hidrocarburos. De 2270 mm de altura y Ø2445 mm de diámetro. Peso: 600 kg. Artículo:01255041

**Características:**

- ♦ Separador de hidrocarburos con sistema de bypass integrado Clase I (5 ppm) según UNE EN 858.
- ♦ De diseño vertical fabricado en plástico reforzado con fibra de vidrio (GRP).
- ♦ Con filtro coalescente y sistema de cierre automático con boya tarada a 0,90 gr/cm<sup>3</sup>, fácilmente extraíbles.
- ♦ Con dispositivo deflector en la entrada y salida sifónica con partes internas fabricadas en HDPE.
- ♦ Disponible sección superior ajustable según profundidad de instalación y clase de carga.
- ♦ De fácil instalación y manipulación.

**Dimensiones:**

Talla nominal (l/s)	15
Caudal máx By-pass (l/s)	150
Capacidad Decantador (l)	1500
Volumen de retención (l)	902
Volumen total (l)	3520
Conexiones entrada/salida	400
Peso (kg)	600
ØD1 (mm)	Ø2200
ØD2 (mm)	Ø2445
H (mm)	2270
H1 (mm)	1120
H2 (mm)	1070
Tmin (mm)	1150

