

# SEP. SEDIMENTOS ENT. DECANTADOR- P ST1530 NS6-10 DN160/150

Separador por decantação de sedimentos ACO modelo DECANTADOR-P ST1530 para instalação enterrada, de desenho vertical fabricado em polietileno de alta densidade (HDPE). Para tratamento um caudal nominal de 6-10 l/s. Com uma capacidade de lamas de 1530 l. O equipamento tem ligações de entrada e saída DN160/150. De dimensões: Ø1320 mm de diâmetro e 2129 mm de altura. Tem 1 boca de acesso de 1xØ600mm. Peso: 85 kg.

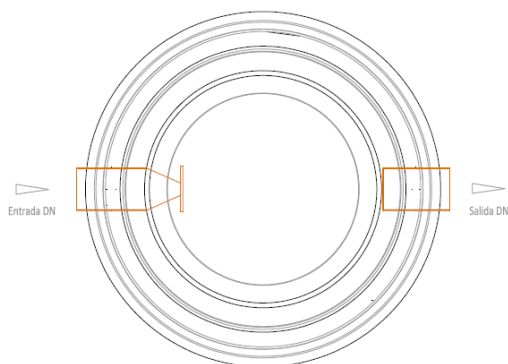
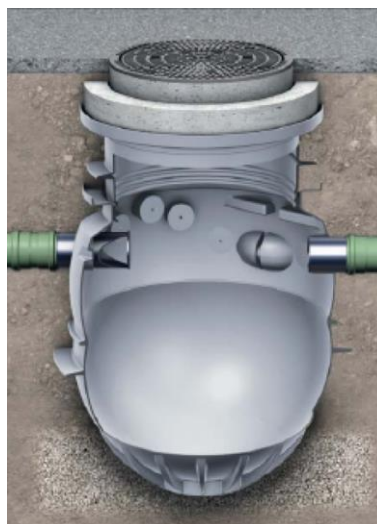
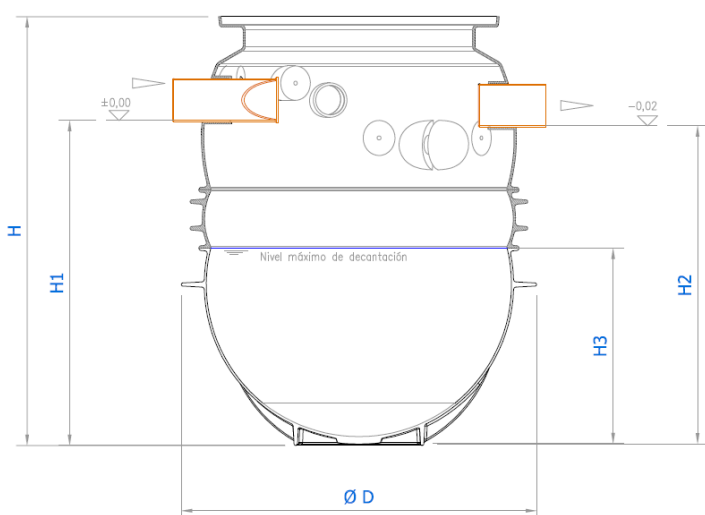

## Dimensões

Modelo DECANTADOR-P ST1530

Grandeza Nominal (l/s)	6-10
Vol. sedimentos (l)	1530
Peso (kg)	85
L (mm)	Ø1320
H (mm)	2129
H1 (mm)	1740
H2 (mm)	1720
DN (mm)	160/150
Td (mm)	389
T max. (mm)	1860
Nº acessos	1

