

# DECANTADOR P ST150 CINZA DN110/100

Decantador de lodos ACO modelo DECANTADOR P ST150, para instalação enterrado, fabricado em polietileno de alta densidade (HDPE). Uma capacidade total de 150 litros, ligações de entrada e saída DN110/100. Em cor cinza. Inclui extensão com grelha de dimensões 640x340 mm para classe de carga B125. Altura T ajustável 460 mm. De 915 mm de altura, 750 mm de comprimento e 650 mm de largura, dispõe de 1 boca de acesso para tampa para classe de carga B125. Peso total: 33 kg.

## Características

- Desenho vertical fabricado em polietileno de alta densidade (HDPE).
- Fácil instalação e manuseio.

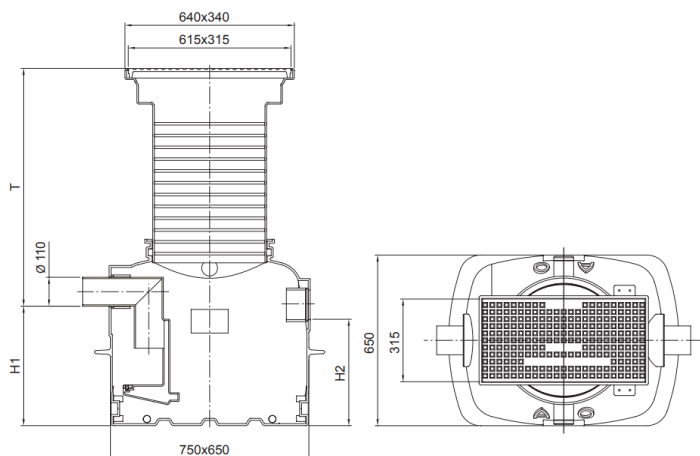

## Dimensões

Capacidade Decantador	150
Conexões entrada/saída	110/100
Peso (kg)	33
H (mm)	915
H1 (mm)	455
H2 (mm)	405
L (mm)	750
A (mm)	650
Tmin (mm)	460
Tmax (mm)	915

