

DECANTADOR C ENT. ST700 DN160/150 C/TP A1 T680

Decantador de lodos ACO modelo DECANTADOR C ST700, para instalación enterrada, fabricado en hormigón armado. Una capacidad total de 700 litros, con conexiones de entrada y salida DN160/150. Incluye parte superior realizado en hormigón armado con tapa D400 tipo A1 en fundición. Posibilidad de ajustar altura con realces de hormigón. Peso total:2291 kg.

Características:

- De diseño vertical fabricado en hormigón armado con recubrimiento interior.
- De directa y fácil instalación, ideal para situaciones de antiflotabilidad y capas freáticas altas.

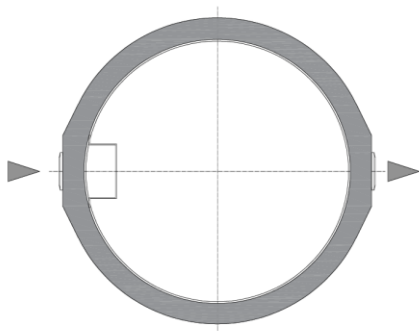
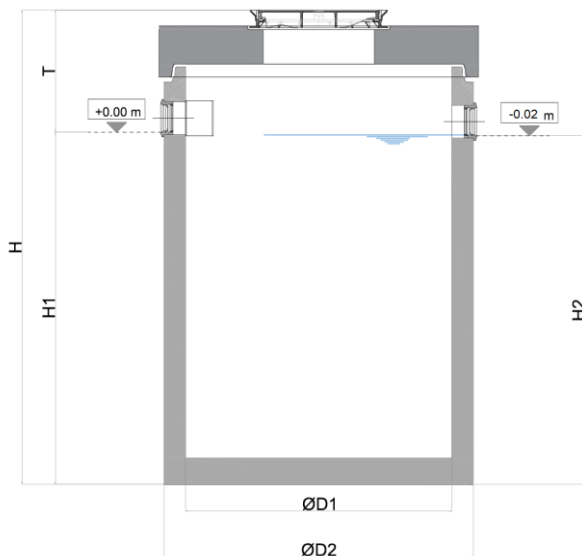

Dimensiones:

Capacidad Decantador	700
Conexiones entrada/salida	160/150
Peso tanque (kg)	1756
Peso total (k)	2291
ØD1 (mm)	Ø1000
ØD2 (mm)	Ø1270
H (mm)	1775
H1 (mm)	1095
H2 (mm)	1075
L (mm)	Ø1270
Tmin (mm)	680
Tmax (mm)	5390
Código decantador	00725201
Código tapa	00728000