



SEPARADORES DE GRASAS

LIPUMAX -C- CONJUNTO AJUSTABLE



SEP GRASAS LIPUMAX C-CONJUNTO-AJUSTABLE NS 7/700 DN150 RESINA

Código: C2723056

Separador de grasas, ACO modelo LIPUMAX C-CONJUNTO-AJUSTABLE NS7/700, para instalación enterrada, de diseño vertical, fabricado en hormigón armado, con recubrimiento interior de resina. Separador de talla nominal 7 l/s con decantador de lodos integrado de 700 l, capacidad de retención de grasas de 290 l y volumen total de 1425 l, con partes internas fabricadas en polietileno de alta densidad (HDPE), dimensionado y homologado según normativa EN-1825. Incluye tubería de succión directa DN65 con un Storz-75 B enlace rápido a manguera. De 2430 mm de altura y Ø1475 mm de diámetro, con conexiones de entrada y salida DN150. Peso: 3910 kg.

Artículo:C2723056

Características:

- ♦ Planta separadora de grasas de acuerdo a EN 1825 y DIN 4040-100.
- ♦ Partes internas fabricadas en polietileno de alta densidad (HDPE)
- ♦ Disponible parte superior ajustable según profundidad de instalación y clase de carga.
- ♦ De fácil manipulación e instalación.

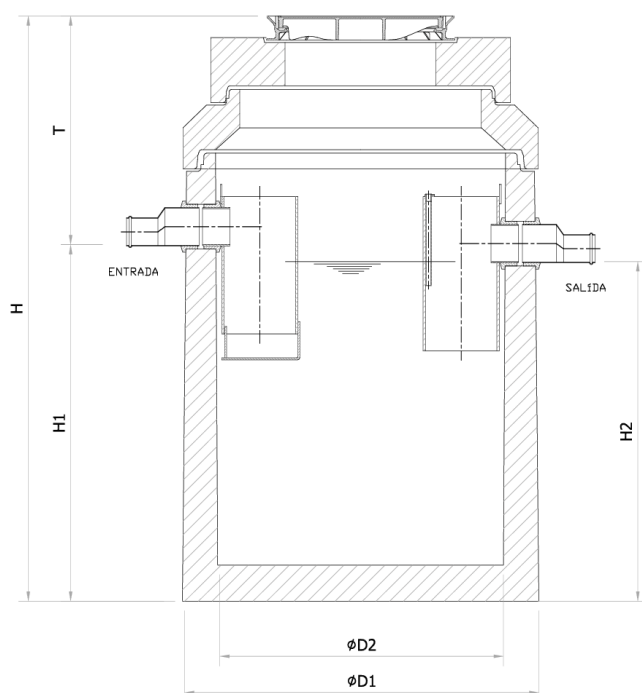

Dimensiones:

Talla Nominal (l/s)	7
Capacidad Decantador (l)	700
Volumen de retención (l)	290
Volumen total (l)	1425
Conexiones de entrada/salida	160
Peso tanque (kg)	2903
Peso total (kg)	3910
ØD1 (mm)	Ø1475
ØD2 (mm)	Ø1200
H (mm)	2430
H1 (mm)	1480
H2 (mm)	1410
Tmin (mm)	950
Tmax (mm)	5380
Código separador	00723056
Código tapa	00728223

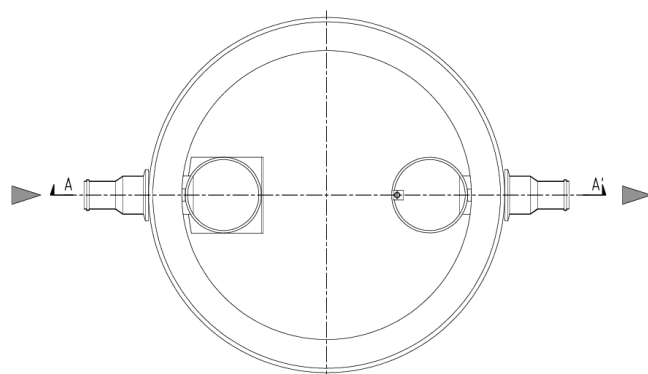

*Las imágenes de las FT's son ilustrativas del producto, pudiendo no corresponder íntegramente con el aspecto final de la solución descrita.

